

О. С. Габриелян

ХИМИЯ

БАЗОВЫЙ УРОВЕНЬ

11

класс

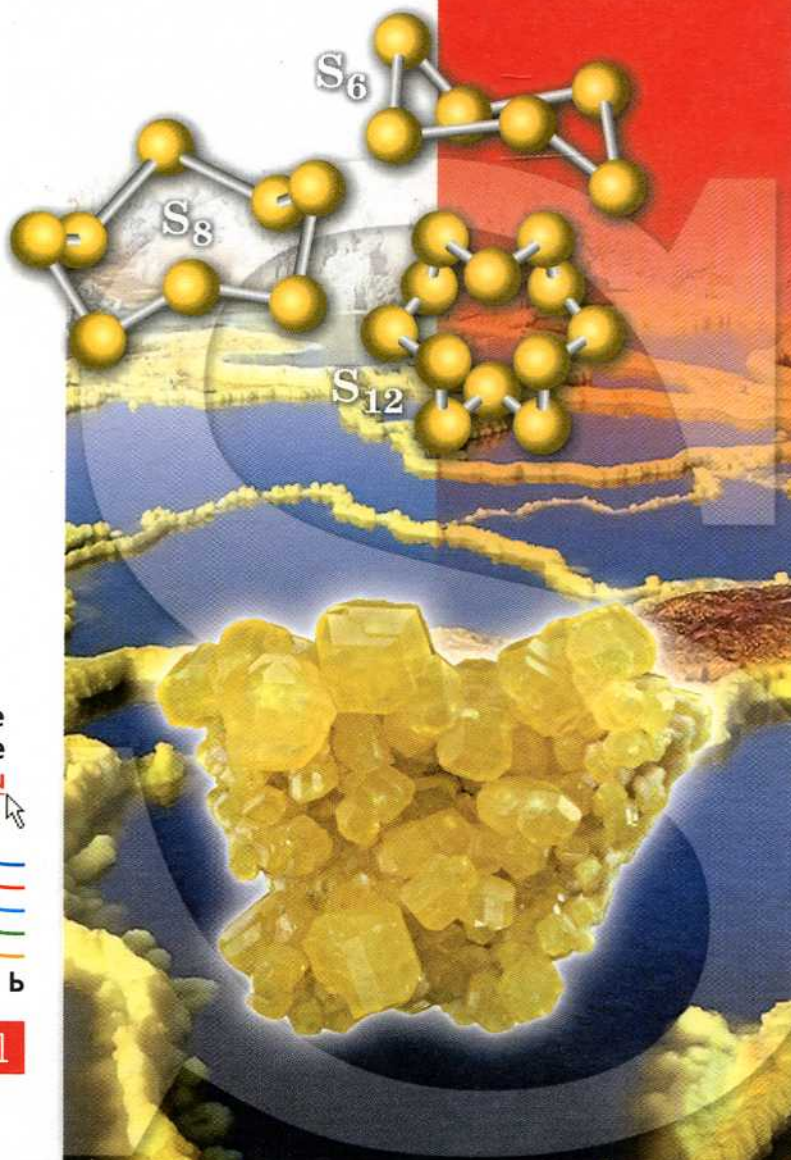

! Электронное приложение
www.drofa.ru



ВЕРТИКАЛЬ

 дрофа

О. С. Габриелян

ХИМИЯ

Учебник

Рекомендовано
Министерством образования и науки
Российской Федерации

БАЗОВЫЙ УРОВЕНЬ

11

класс



МОСКВА

 ДРОФД

2014



УДК 373.167.1:54
ББК 24.1я72
Г12

Габриелян, О. С.
Г12 Химия. Базовый уровень. 11 кл. : учебник / О. С. Габриелян. — М. : Дрофа, 2014. — 223, [1] с. : ил.

ISBN 978-5-358-11041-0

Учебник продолжает курс химии для старшей школы, изложенный в учебнике О. С. Габриеляна «Химия. Базовый уровень. 10 класс». Он может быть использован при изучении курса общей химии базового уровня.

Учебник соответствует Федеральному государственному образовательному стандарту среднего (полного) общего образования.

УДК 373.167.1:54
ББК 24.1я72

Учебное издание

Габриелян Олег Сергеевич

ХИМИЯ

Базовый уровень

11 класс

Учебник

Зав. редакцией *Т. Д. Гамбурцева*. Ответственный редактор *Т. Д. Гамбурцева*
Художественный редактор *О. А. Новотоцких*. Художественное оформление *Ю. В. Христич*. Технический редактор *И. В. Грибкова*
Компьютерная верстка *Н. В. Полякова*. Корректор *Г. И. Мосякина*

В соответствии с Федеральным законом от 29.12.2010 г. № 436-ФЗ знак информационной продукции на данное издание не ставится

Сертификат соответствия
№ РОСС RU. АЕ51. Н 16508.



Подписано к печати 03.02.14. Формат 60 × 90 1/16. Бумага офсетная. Гарнитура «Школьная». Печать офсетная. Усл. печ. л. 14,0. Тираж 50 000 экз. Заказ № 5329.

ООО «ДРОФА». 127018, Москва, Суцеский вал, 49.

Предложения и замечания по содержанию и оформлению книги просим направлять в редакцию общего образования издательства «Дрофа»: 127018, Москва, а/я 79. Тел.: (495) 795-05-41. E-mail: chief@drofa.ru

По вопросам приобретения продукции издательства «Дрофа» обращаться по адресу: 127018, Москва, Суцеский вал, 49. Тел.: (495) 795-05-50, 795-05-51. Факс: (495) 795-05-52.

Сайт ООО «ДРОФА»: www.drofa.ru

Электронная почта: sales@drofa.ru

Тел.: 8-800-200-05-50 (звонок по России бесплатный)



Отпечатано в ОАО «Можайский полиграфический комбинат». 143200, г. Можайск, ул. Мира, 93.

www.oaomprk.ru, www.oaompk.pf тел.: (495) 745-84-28, (49638) 20-685

ISBN 978-5-358-11041-0

© ООО «ДРОФА», 2014

Строение вещества

§ 1 Основные сведения о строении атома

Понятие «атом» пришло к нам из Античности, но совершенно изменило тот первоначальный смысл, который вкладывали в него древние греки (в переводе с греческого «атом» означает «неделимый»). Этимология названия «неделимый» отражает сущность атома с точностью до наоборот.

Атом делим, что доказали явления фотоэффекта, радиоактивности, электролиза (*вспомните, что это такое*) и др. Изучение этих явлений определило разработку различных моделей строения атома как сложной частицы. Эволюцию представлений о строении атома можно изобразить в виде схемы 1.

В 1904 г. в работе «О структуре атома» Дж. Томсон дал описание своей модели, получившей образное название «*пудинг с изюмом*». В этой модели атом уподоблен пудингу сферической формы, имеющему положительный заряд (рис. 1, а). Внутри сферы вкраплены, как изюм в пудинге, отрицательно заряженные электроны. Электроны совершают колебательные движения, благодаря которым атом излучает электромагнитную энергию. Атом в целом электронейтрален. Модель атома Дж. Томсона не была подтверждена экспериментальными фактами и осталась гипотезой.



Рис. 1. Модели строения атома:
а — Дж. Томсона;
б — Э. Резерфорда

Согласно *планетарной модели*, предложенной Э. Резерфордом, атом состоит из положительно заряженного ядра и электронов, движущихся вокруг ядра по замкнутым орбитам, подобно движению планет вокруг Солнца (рис. 1, б). Модель Э. Резерфорда не смогла объяснить излучение и поглощение энергии атомом.

В 1913 г. Н. Бор предложил *квантовую модель* строения атома, основанную на следующих постулатах.

Первый постулат. Электрон движется вокруг ядра по строго определённым замкнутым стационарным орбитам в соответствии с «разрешёнными» значениями энергии E_1, E_2, \dots, E_n , при этом энергия не поглощается и не излучается.

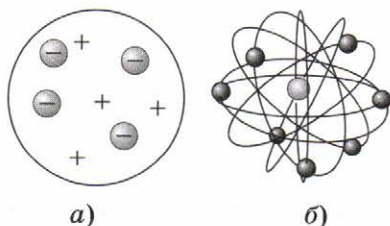
Второй постулат. Электрон может переходить из одного «разрешённого» энергетического состояния

РАЗВИТИЕ ПРЕДСТАВЛЕНИЙ О СТРОЕНИИ АТОМА

Схема 1

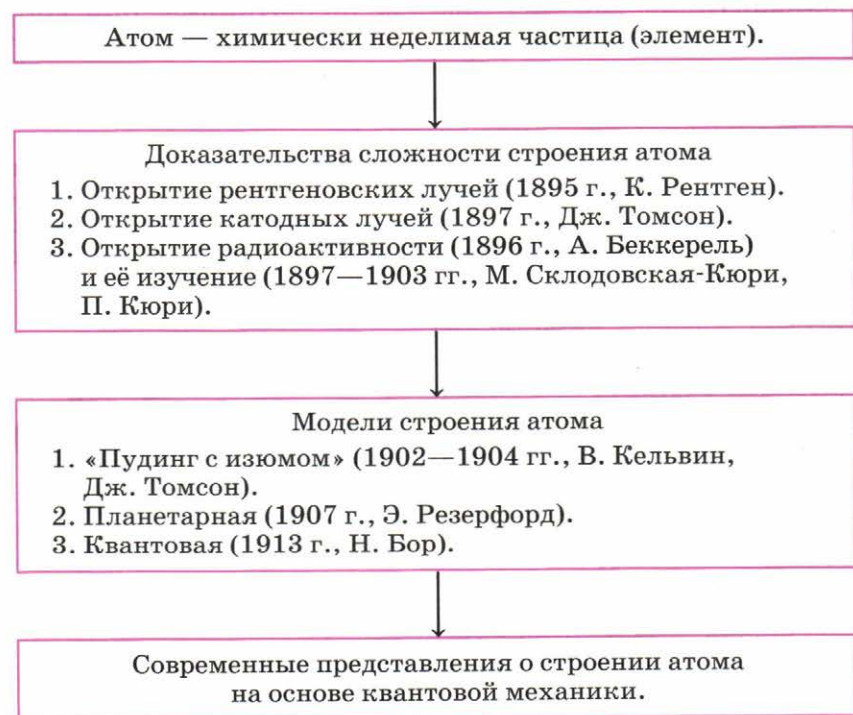

в другое, что сопровождается излучением или поглощением кванта энергии.

Н. Бор внёс квантовые представления в строение атома, но использовал при этом традиционные классические понятия механики, рассматривая электрон как *частицу, движущуюся со строго определённой скоростью по строго определённым траекториям*. Его теория была построена на противоречиях.

В 1932 г. была разработана протонно-нейтронная теория ядра, согласно которой ядра атомов состоят из протонов и нейтронов.



Рис. 2. Схема строения атома



Атом — это электронейтральная система взаимодействующих элементарных частиц (табл. 1), состоящая из ядра (образованного протонами и нейтронами) и электронов (рис. 2).

ОСНОВНЫЕ ХАРАКТЕРИСТИКИ
НЕКОТОРЫХ ЭЛЕМЕНТАРНЫХ ЧАСТИЦ

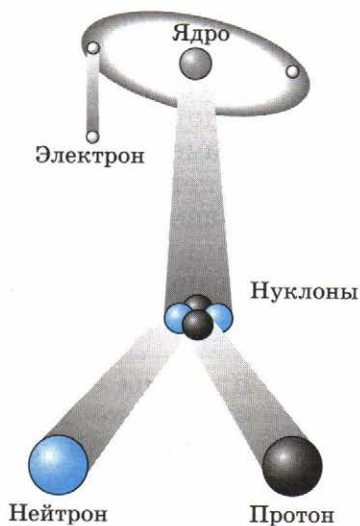
Т а б л и ц а 1

| Частица и её обозначение | Масса | Заряд | Примечание |
|--------------------------|------------------|-------|---|
| Протон, p | 1 | +1 | Число протонов соответствует порядковому номеру элемента в таблице Д. И. Менделеева |
| Нейтрон, n^0 | 1 | 0 | Число нейтронов находят по формуле $N = A - Z$ |
| Электрон, \bar{e} | $\frac{1}{1837}$ | -1 | Число электронов соответствует порядковому номеру элемента в таблице Д. И. Менделеева |

Атомное ядро каждого химического элемента характеризуется строго определённым числом протонов Z (т. е. определённым положительным зарядом) в нём, равным порядковому номеру химического элемента в Периодической системе Д. И. Менделеева.

Число нейтронов N в атомах одного и того же химического элемента может быть различным. Следовательно, различными будут и массовые числа A ($A = Z + N$) у этих атомов. Такие разновидности атомов называют *изотопами*.



Изотопы — это разновидности атомов одного и того же химического элемента, имеющие одинаковый заряд атомного ядра (одинаковое число протонов в нём), но разные массовые числа (разное число нейтронов).



Следовательно, **химический элемент** — это вид атомов с одинаковым положительным зарядом ядра.

Например, в природе встречаются изотопы химического элемента кислорода с массовыми числами 16, 17 и 18 (^{16}O , ^{17}O и ^{18}O), хлора — ^{35}Cl и ^{37}Cl , калия — ^{39}K и ^{40}K , аргона — ^{39}Ar и ^{40}Ar .

Строение атомного ядра и изменения, происходящие с ним, — предмет ядерной физики. Для химии больший интерес представляет строение электронной оболочки атома. Под *электронной оболочкой* понимают совокупность всех электронов в атоме. Число электронов в атоме равно числу протонов и соответствует порядковому номеру элемента, так как атом электронейтрален.

Важнейшей характеристикой электрона является энергия его связи с атомом. Электроны, обладающие близкими значениями энергии, образуют единый *электронный слой*.

Наименьшей энергией обладают электроны первого электронного слоя, наиболее близкого к атомному ядру.

По сравнению с электронами первого слоя электроны последующих слоёв будут характеризоваться бóльшим запасом энергии. Следовательно, наименее прочно связаны с ядром атома электроны внешнего слоя.

Число электронных слоёв, на которых располагаются электроны в атоме конкретного элемента, соответствует номеру периода в таблице Д.И. Менделеева, в котором располагается элемент: у атомов элементов 1-го периода — один уровень, 2-го периода — два, 7-го периода — семь.

Электрон в атоме не имеет траектории движения, т. е. можно говорить лишь о вероятности нахождения его в пространстве. Он может находиться в любой части пространства, окружающего ядро. Совокупность различных положений электрона рассматривают как *электронное облако* с определённой плотностью отрицательного заряда. Около ядра можно выделить пространство, где вероятность нахождения электрона наибольшая.



Пространство вокруг атомного ядра, в котором наиболее вероятно нахождение электрона, называют **электронным облаком**.

s-Облака имеют сферическую форму, *p*-облака — форму гантели или объёмной восьмёрки, а некоторые *d*-облака — форму листа клевера (рис. 3).

Форма и размеры того или иного электронного облака определяются *атомными орбиталями*. Атомные орбитали являются функцией двойственной природы электрона, определённой в каждой точке околоядерного пространства. Они не имеют формы, так как это понятие математическое. Однако, как и соответствующие им электронные облака, орбитали обозначают символами *s*, *p*, *d*, *f*.



Рис. 3.
Формы *s*-, *p*-,
d-электронных
облаков

В атомах химических элементов первому слою соответствует одна s -орбиталь, на которой могут находиться два s -электрона. Второй слой имеет s -орбиталь, запас энергии электронов на ней выше, чем у электронов первого слоя. Кроме того, второй слой имеет три p -орбитали, которым соответствуют гантелеобразные электронные облака одного размера. Они взаимно перпендикулярны, подобно осям координат x , y и z . Третий слой, помимо одной s - и трёх p -орбиталей, имеет пять d -орбиталей.

Каждую орбиталь могут занимать два электрона. Следовательно, максимальное число электронов, которые могут поместиться на первом слое, равно 2, на втором слое — 8 (2 — на одной s -орбитали и 6 — на трёх p -орбиталях), на третьем слое — 18 (2 — на s -орбитали, 6 — на p -орбитали и 10 — на d -орбиталях).

Атом каждого элемента в Периодической системе Д. И. Менделеева отличается от предыдущего тем, что заряд его ядра увеличивается на единицу (в ядре на один протон становится больше), а следовательно, на электронной оболочке на один электрон становится больше по сравнению с предыдущим элементом.

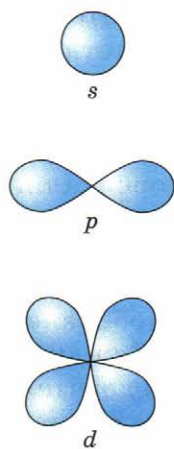
В зависимости от того, на какой орбитали находится этот последний электрон, химические элементы можно разделить на семейства: s , p , d и f (рис. 4).

К s -элементам относят элементы главных подгрупп I и II групп Периодической системы Д. И. Менделеева, а также гелий.

К p -элементам относят элементы главных подгрупп III—VIII групп Периодической системы Д. И. Менделеева.

К d - и f -элементам относят химические элементы побочных подгрупп Периодической системы Д. И. Менделеева.

Принадлежность химического элемента к тому или иному электронному семейству можно определить по **электронной конфигурации (электронной формуле)**, которая показывает расположение электронов на электронных слоях и орбиталях атомов. Записать такую формулу можно с помощью Периодической сис-

темы Д. И. Менделеева. Для элементов малых периодов (1—3), состоящих только из элементов главных подгрупп (А групп), это не составит никакого труда. Например, сера, химический элемент № 16, расположенный в 3-м периоде, главной подгруппе VI группы (VIA группе) Периодической системы Д. И. Менделеева. Следовательно, ядро её атома имеет заряд +16, на электронной оболочке располагаются 16 электронов: на первом слое — 2 электрона на $1s$ -орбитали, на втором слое — 8 электронов (2 — на $2s$ -орбитали и 6 — на $2p$ -орбиталях) и на третьем — 6 электронов в соответствии с номером группы (2 — на $3s$ -орбитали и оставшиеся 4 — на $3p$ -орбиталях). Отсюда электронная конфигурация атома серы:

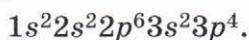

Сера — это p -элемент, так как последний электрон в её атоме располагается на $3p$ -орбитали.

Для элементов побочных подгрупп (В групп) следует учитывать тот факт, что у атомов этих элементов заполняется не внешний слой (на нём, как правило, будут находиться два s -электрона), а d -орбитали предвнешнего слоя (на них, как вы знаете, может поместиться не более 10 электронов).

Рассмотрим, например, строение электронной оболочки элемента № 23 — ванадия, расположенного в 4-м периоде, побочной подгруппе V группы (VA группе) Периодической системы Д. И. Менделеева. Следовательно, ядро его атома имеет заряд +23, на электронной оболочке находятся 23 электрона: на первом слое — 2 электрона (на $1s$ -орбитали), на втором слое — 8 электронов (2 — на $2s$ -орбитали и 6 — на $2p$ -орбиталях), на внешнем, четвёртом — 2 s -электрона, как у элемента побочной подгруппы, и остальные 11 электронов — на третьем слое (2 — на $3s$ -орбитали, 6 — на $3p$ -орбиталях и оставшиеся 3 — на $3d$ -орбиталях). Отсюда электронная конфигурация атома ванадия:

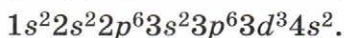

Ванадий — это d -элемент, так как последний электрон в его атоме располагается на $3d$ -орбитали.

Периодическая система химических

| | | | | | | | | | | | | | | | | | | | | |
|---------|---------------------------|---------------------------|------------------------------|--------------------------------|----------------------------|-----------------------------|----------------------------|----------------------------|------------------------------|-------------------------------|-------------------------------|--|--|--|--|--|--|--|--|--|
| Периоды | 1 | 1 IA группа | | | | | | | | | | | | | | | | | | |
| | 1 | H 1 1,008 Водород | 2 IIA группа | | | | | | | | | | | | | | | | | |
| | 2 | Li 3 6,94 Литий | Be 4 9,01 Бериллий | | | | | | | | | | | | | | | | | |
| | 3 | Na 11 22,99 Натрий | Mg 12 24,31 Магний | | 3 IIIБ группа | 4 IVБ группа | 5 VБ группа | 6 VIБ группа | 7 VIIБ группа | 8 VIII _Б группа | 9 VIII _Б группа | | | | | | | | | |
| | 4 | K 19 39,10 Калий | Ca 20 40,08 Кальций | Sc 21 44,96 Скандий | Ti 22 47,88 Титан | V 23 50,94 Ванадий | Cr 24 51,996 Хром | Mn 25 54,94 Марганец | Fe 26 55,85 Железо | Co 27 58,93 Кобальт | | | | | | | | | | |
| | 5 | Rb 37 85,47 Рубидий | Sr 38 87,62 Стронций | Y 39 88,91 Иттрий | Zr 40 91,22 Цирконий | Nb 41 92,91 Ниобий | Mo 42 95,94 Молибден | Tc 43 [98] Технеций | Ru 44 101,07 Рутений | Rh 45 102,91 Родий | | | | | | | | | | |
| | 6 | Cs 55 132,91 Цезий | Ba 56 137,33 Барий | La * 57 138,91 Лантан | Hf 72 178,49 Гафний | Ta 73 180,95 Тантал | W 74 183,85 Вольфрам | Re 75 186,21 Рений | Os 76 190,2 Осмий | Ir 77 192,22 Иридий | | | | | | | | | | |
| 7 | Fr 87 [223] Франций | Ra 88 [226] Радий | Ac ** 89 [227] Актиний | Rf 104 [261] Резерфордий | Db 105 [262] Дубний | Sg 106 [266] Сиборгий | Bh 107 [264] Борий | Hs 108 [269] Гассий | Mt 109 [268] Мейтнерий | | | | | | | | | | | |

Символ — Н 1 — Порядковый номер
 Название — Водород — Относительная атомная масса

★ Лантаноиды

★★ Актиноиды

| | | | | |
|--------------------------|-------------------------------|---------------------------|----------------------------|----------------------------|
| Ce 58 140,12 Церий | Pr 59 140,91 Прозермий | Nd 60 144,24 Неодим | Pm 61 [145] Прометий | Sm 62 150,36 Самарий |
| Th 90 232,04 Торий | Pa 91 [231] Протактиний | U 92 238,03 Уран | Np 93 [237] Нептуний | Pu 94 [244] Плутоний |

Рис. 4. Длиннопериодный вариант

Элементов Д. И. Менделеева

| | | | | | | | | | | | | | | | |
|----------------------------|------------------------------|---------------------------|----------------------------|----------------------------|---------------------------|---------------------------|-------------------------|---------------------------|--|---------------------|-------------------------|-----------------------|---------------------------|-----------------------|------------------------|
| | | | | | | | | | | 18 VIII A группа | | | | | |
| | | | | | | | | | | 13 III A группа | 14 IV A группа | 15 V A группа | 16 VI A группа | 17 VII A группа | He 2 4,003 Гелий |
| | | | | | | | | | | B 5 10,81 Бор | C 6 12,01 Углерод | N 7 14,007 Азот | O 8 15,999 Кислород | F 9 18,998 Фтор | Ne 10 20,18 Неон |
| 10 VIII B группа | 11 IB группа | 12 IIB группа | Al 13 26,98 Алюминий | Si 14 28,086 Кремний | P 15 30,97 Фосфор | S 16 32,066 Сера | Cl 17 35,45 Хлор | Ar 18 39,95 Аргон | | | | | | | |
| Li 28 58,69 Литий | Cu 29 63,55 Медь | Zn 30 65,39 Цинк | Ga 31 69,72 Галлий | Ge 32 72,61 Германий | As 33 74,92 Мышьяк | Se 34 78,96 Селен | Br 35 79,90 Бром | Kr 36 83,80 Криптон | | | | | | | |
| Rb 46 106,42 Рубидий | Ag 47 107,87 Серебро | Cd 48 112,41 Кадмий | In 49 114,82 Индий | Sn 50 118,71 Олово | Sb 51 121,75 Сурьма | Te 52 127,60 Теллур | I 53 126,90 Иод | Xe 54 131,29 Ксенон | | | | | | | |
| Cs 78 195,08 Цезий | Au 79 196,97 Золото | Hg 80 200,59 Ртуть | Tl 81 204,38 Таллий | Pb 82 207,2 Свинец | Bi 83 208,98 Висмут | Po 84 [209] Полоний | At 85 [210] Астат | Rn 86 [222] Радон | | | | | | | |
| Fr 110 [271] Франций | Re 111 [272] Рентгений | | | | | | | | | | | | | | |
| | | | s-элементы | p-элементы | d-элементы | f-элементы | | | | | | | | | |

| | | | | | | | | |
|--------------------------|------------------------------|---------------------------|------------------------------|------------------------------|---------------------------|-------------------------------|-----------------------------|------------------------------|
| U 63 151,97 Уран | Gd 64 157,25 Гадолиний | Tb 65 158,93 Тербий | Dy 66 162,50 Диспрозий | Ho 67 164,93 Гольмий | Er 68 167,26 Эрбий | Tm 69 168,93 Тулий | Yb 70 173,04 Иттербий | Lu 71 174,97 Лютеций |
| Rf 95 [243] Рифмий | Cm 96 [247] Кюрий | Bk 97 [247] Берклий | Cf 98 [251] Калифорний | Es 99 [252] Эйнштейний | Fm 100 [257] Фермий | Md 101 [260] Менделевий | No 102 [259] Нобелий | Lr 103 [262] Лоуренсий |

Периодической системы Д. И. Менделеева

1. Развитие представлений о строении атома. 2. Модели строения атома: «пудинг с изюмом», планетарная модель, квантовая модель. 3. Атом. 4. Элементарные частицы: протоны, нейтроны, электроны. 5. Изотопы. 6. Корпускулярно-волновой дуализм. 7. Электронная оболочка атома. 8. Электронный слой. 9. Атомная орбиталь, электронные облака. 10. Типы электронных облаков: s , p , d . 11. Порядок заполнения электронами электронных слоёв и орбиталей. 12. Электронные конфигурации (электронные формулы) атомов.



1. Какие явления доказывают сложность строения атома?

2. Какие модели строения атома вы знаете?

3. Из курса физики вспомните, как физические явления интерференции и дифракции (что это такое?) доказывают двойственную природу частиц микромира.

4. Из каких частиц состоит атомное ядро? Что такое изотопы? Запишите символы изотопов хлора, калия и аргона. Почему свойства различных изотопов одного и того же элемента идентичны, хотя их относительная атомная масса различна?

5. Как устроена электронная оболочка атома? Что такое энергетический уровень (электронный слой) атома? Что представляет собой атомная орбиталь? Какие орбитали вам известны?

6. Чему соответствует в Периодической системе Д. И. Менделеева номер: а) периода; б) группы?

7. Как заполняются энергетические уровни и электронные орбитали у атомов химических элементов главных и побочных подгрупп таблицы Д. И. Менделеева? В чём сходство и различие в строении атомов элементов главных и побочных подгрупп одной группы?

8. Запишите электронные конфигурации атомов элементов, имеющих порядковые номера 6, 15, 20, 25 в Периодической системе Д. И. Менделеева. К каким электронным семействам относят эти элементы?

9. Подготовьте сообщение на тему «Эволюция представлений о строении атома», используя возможности Интернета.
10. Как вы думаете, почему гуманитариям необходимо иметь представление о сложном строении атома?
11. Прокомментируйте следующие строки из стихотворения В. Брюсова «Мир электрона»:

*Быть может, эти электроны —
Миры, где пять материков,
Искусства, званья, войны, троны
И память сорока веков.
Ещё, быть может, каждый атом —
Вселенная, где сто планет;
Там всё, что здесь в объёме сжатом,
Но также то, чего здесь нет.*

§ 2 Периодический закон и строение атома

Периодический закон и Периодическая система химических элементов Д. И. Менделеева — величайшее открытие конца XIX в. в области химии, основа современной химии, динамичное и развивающееся учение. Оно отражает явления, реально существующие в природе, и поэтому никогда не потеряет своего значения.

Открытие Периодического закона и Периодической системы было подготовлено всем ходом истории развития химии, однако потребовалась гениальность Д. И. Менделеева, его дар научного предвидения, чтобы эти закономерности были сформулированы и графически представлены в виде таблицы.

Открытие Д. И. Менделеевым Периодического закона

Д. И. Менделеев расположил все известные ко времени открытия Периодического закона химические элементы в ряд (рис. 5, а) по возрастанию их атомных

| | | | | | | | |
|------------------|-------------------|----------------------------------|--|--|--------------------------------|----------|----------|
| H | Li | Be | B | C | N | O | F |
| Водород | Литий | Бериллий | Бор | Углерод | Азот | Кислород | Фтор |
| 1 | 7 | 9 | 11 | 12 | 14 | 16 | 19 |
| H ₂ O | Li ₂ O | BeO | B ₂ O ₃ | CO ₂ | N ₂ O ₅ | — | — |
| — | осн. окс. LiOH | амф. окс. Be(OH) ₂ | кисл. окс. H ₃ BO ₃ | кисл. окс. H ₂ CO ₃ | кисл. окс. HNO ₃ | — | — |
| | основание | амф. гидр. | кислота | кислота | кислота | — | — |

a)

| |
|------------------|
| H |
| Водород |
| 1 |
| H ₂ O |
| — |

| | | | | | | |
|-------------------|----------------------------------|--|--|--------------------------------|----------|----------|
| Li | Be | B | C | N | O | F |
| Литий | Бериллий | Бор | Углерод | Азот | Кислород | Фтор |
| 7 | 9 | 11 | 12 | 14 | 16 | 19 |
| Li ₂ O | BeO | B ₂ O ₃ | CO ₂ | N ₂ O ₅ | — | — |
| осн. окс. LiOH | амф. окс. Be(OH) ₂ | кисл. окс. H ₃ BO ₃ | кисл. окс. H ₂ CO ₃ | кисл. окс. HNO ₃ | — | — |
| основание | амф. гидр. | кислота | кислота | кислота | — | — |

| | | | | | | |
|-------------------|----------------------------------|----------------------------------|---|--|--|---------------------------------|
| Na | Mg | Al | Si | P | S | Cl |
| Натрий | Магний | Алюминий | Кремний | Фосфор | Сера | Хлор |
| 23 | 24 | 27 | 28 | 31 | 32 | 35,5 |
| Na ₂ O | MgO | Al ₂ O ₃ | SiO ₂ | P ₂ O ₅ | SO ₃ | Cl ₂ O ₇ |
| осн. окс. NaOH | осн. окс. Mg(OH) ₂ | амф. окс. Al(OH) ₃ | кисл. окс. H ₂ SiO ₃ | кисл. окс. H ₃ PO ₄ | кисл. окс. H ₂ SO ₄ | кисл. окс. HClO ₄ |
| основание | основание | амф. гидр. | кислота | кислота | кислота | кислота |

b)

Рис. 5. Так создавалась Периодическая система Д. И. Менделеева: *a* — элементы, расположенные в порядке увеличения относительных атомных масс; *b* — периоды

| | | | | | | |
|-----------------------|-------------------|-------------------------|--------------------------|-------------------------|-------------------------|-------------------------|
| Na | Mg | Al | Si | P | S | Cl |
| Натрий | Магний | Алюминий | Кремний | Фосфор | Сера | Хлор |
| 23 | 24 | 27 | 28 | 31 | 32 | 35,5 |
| Na_2O | MgO | Al_2O_3 | SiO_2 | P_2O_5 | SO_3 | Cl_2O_7 |
| осн. окс. | осн. окс. | амф. окс. | кисл. окс. | кисл. окс. | кисл. окс. | кисл. окс. |
| NaOH | Mg(OH)_2 | Al(OH)_3 | H_2SiO_3 | H_3PO_4 | H_2SO_4 | HClO_4 |
| основание | основание | амф. гидр. | кислота | кислота | кислота | кислота |

масс (во времена Д. И. Менделеева эту величину называли атомным весом) и отметил в нём отрезки — периоды (рис. 5, б), в которых свойства элементов и образованных ими веществ изменялись сходным образом, а именно (в современных терминах):

- 1) металлические свойства ослабевали;
- 2) неметаллические свойства усиливались;
- 3) валентность элемента в высших оксидах увеличивалась с I до VII;

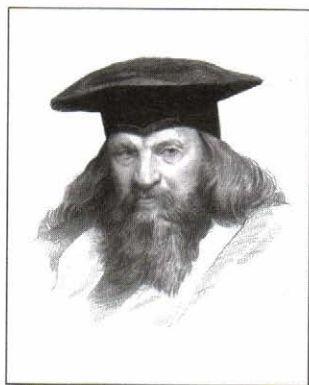

Менделеев Дмитрий Иванович (1834—1907)

.....

Великий русский учёный, один из основоположников современной химии. Создатель естественной классификации химических элементов — Периодической системы элементов, явившейся выражением Периодического закона химических элементов. Создал фундаментальный труд — учебник «Основы химии», в котором впервые вся неорганическая химия изложена на основе Периодического закона. Автор химической теории растворов.

В своих трудах Д. И. Менделеев много внимания уделял развитию отечественной промышленности и химизации сельского хозяйства.

Д. И. Менделеев доказал необходимость создания химических производств соды, серной кислоты, минеральных удобрений. Обосновал идеи подземной газификации угля и применения кислорода в металлургической промышленности. Предложил способ непрерывной переработки нефти, а также оригинальную теорию её происхождения.

4) валентность элементов в гидридах (твёрдых солеподобных соединениях металлов с водородом) увеличивалась с I до III, а затем уменьшалась в летучих водородных соединениях с IV до I;

5) оксиды от основных через амфотерные сменялись кислотными;

6) гидроксиды от щелочей через амфотерные гидроксиды сменялись всё более сильными кислотами.

На основании этих наблюдений Д. И. Менделеев в 1869 г. сделал вывод — сформулировал Периодический закон:



свойства химических элементов и образованных ими веществ находятся в периодической зависимости от их атомных весов.

Ещё раз подчеркнём, что в настоящее время синонимом понятия «атомный вес» является понятие «относительная атомная масса».

Периодический закон в свете учения о строении атома

Формулировка Периодического закона, данная Д. И. Менделеевым, отражала состояние науки на тот период времени, когда о сложном строении атома учёные только догадывались. Можно поражаться гениальности выдающегося русского химика, который на основании величайшей научной интуиции предвидел причины открытых им закономерностей, блестяще угадал порядок расположения элементов. Д. И. Менделеев создал таблицу так, что она, будучи довольно простой, тем не менее максимально характеризует строение атомов химических элементов и не претерпела никаких принципиальных изменений уже на протяжении почти полутора столетий. Последующие открытия в области физики и химии только дополняли и углубляли открытие Д. И. Менделеева.

Как вы уже знаете, было доказано сложное строение атома, предложены модели, отражающие его строение,

было открыто явление существования изотопов и доказано, что *заряд ядра атома каждого химического элемента в таблице Менделеева возрастает на единицу по сравнению с зарядом ядра атома предыдущего химического элемента*. Следовательно, *заряд атомного ядра совпадает с порядковым номером элемента в таблице Менделеева*. Таким образом, был вскрыт истинный принцип, по которому гениальный учёный интуитивно расположил элементы в предложенной им системе.

Эти открытия потребовали уточнить первую, менделеевскую, формулировку Периодического закона. В современной редакции этот закон звучит так:



свойства химических элементов и образованных ими веществ находятся в периодической зависимости от величины зарядов ядер их атомов.

Периодическая система Д. И. Менделеева в свете учения о строении атома

Периодическая система Д. И. Менделеева — это графическое выражение Периодического закона.

Существует множество различных модификаций Периодической системы химических элементов Д. И. Менделеева, однако наиболее употребительны: в средней школе короткопериодный вариант (им мы и пользуемся в нашем учебнике), а в высшей — также и длиннопериодный (см. рис. 4).

Порядковый номер элемента, номер периода и номер группы в Периодической системе Д. И. Менделеева отражают особенности или закономерности в строении атомов элементов.

Так, *порядковый номер элемента*, как вы знаете, соответствует заряду атомного ядра, т. е. числу прото-

нов в нём, и число электронов в электронной оболочке атома, так как он электронейтрален.

Число нейтронов для изотопов химического элемента находят по формуле: $N = A - Z$, где N — число нейтронов, A — массовое число, Z — порядковый номер элемента.

Номер периода соответствует числу энергетических уровней (электронных слоёв) в атоме.

Номер группы соответствует числу электронов на внешнем энергетическом уровне атомов для элементов главных подгрупп (А групп) или максимальному числу валентных электронов для элементов обеих подгрупп.



Валентными называют электроны, которые могут принимать участие в образовании химической связи.

Для элементов главных подгрупп такими электронами являются электроны внешнего энергетического уровня, и их число равно номеру группы. Для элементов побочных подгрупп (В групп) валентными являются не только электроны внешнего, но также и предвнешнего энергетического уровня, однако и в этом случае максимальное их число определяется номером группы.

Особенности строения атома объясняют и закономерности изменения свойств элементов в периодах и группах.

В пределах одного и того же периода металлические свойства ослабевают, а неметаллические усиливаются, так как:

- а) увеличиваются заряды атомных ядер элементов;
- б) увеличивается число электронов на внешнем энергетическом уровне атомов;
- в) число энергетических уровней в атомах элементов не изменяется;
- г) радиус атомов уменьшается.

В пределах одной и той же группы (в главной подгруппе) металлические свойства усиливаются, а неметаллические ослабевают, так как:

- а) увеличиваются заряды атомных ядер элементов;
- б) число электронов на внешнем энергетическом уровне не изменяется;
- в) увеличивается число энергетических уровней в атомах;
- г) увеличивается радиус атомов.

В больших периодах (4—6) эти изменения происходят медленнее, так как у атомов элементов побочных подгрупп строится (до 18 электронов) не внешний, а предвнешний уровень, и только потом начинает достраиваться внешний уровень (с 2 до 8 электронов в соответствии с номером группы).

Положение водорода в Периодической системе Д. И. Менделеева

Каждому элементу в Периодической системе Д. И. Менделеева отведено место, строго определённое зарядом атомного ядра. Единственный элемент, которому в таблице Менделеева отведено два места, причём в резко противоположных группах (щелочных металлов и галогенов), — это водород. Причины такого особенного положения водорода отражены в таблице 2.

ПОЛОЖЕНИЕ ВОДОРОДА
В ПЕРИОДИЧЕСКОЙ СИСТЕМЕ
Д. И. МЕНДЕЛЕЕВА

Т а б л и ц а 2

| Форма существования водорода как элемента | Признаки сходства с щелочными металлами | Признаки сходства с галогенами |
|---|--|---|
| Атомы | Имеет на внешнем и единственном электронном слое один электрон и относится к s-элементам. Поэтому проявляет восстановительные свойства | До завершения внешнего и единственного электронного слоя атому водорода недостаёт одного электрона. Поэтому он может проявлять окислительные свойства |

| Форма существования водорода как элемента | Признаки сходства с щелочными металлами | Признаки сходства с галогенами |
|---|---|---|
| Простое вещество | Предполагается существование в космосе металлического водорода с соответствующей металлической кристаллической решёткой и электронной проводимостью | При обычных условиях водород H_2 — газ, подобно фтору и хлору, имеющий двухатомную молекулу, образованную за счёт ковалентной химической связи между атомами |
| Сложные вещества | В подавляющем большинстве соединений у водорода степень окисления $+1$ (например, HCl) | С некоторыми металлами водород образует твёрдые солеподобные вещества преимущественно ионного типа — гидриды, в которых имеет степень окисления -1 (например, CaH_2) |

Значение Периодического закона и Периодической системы Д. И. Менделеева

Периодический закон и Периодическая система Д. И. Менделеева являют собой триумф российской химической науки. Подумайте сами, ведь все учёные, которые занимались поиском естественной классификации химических элементов, находились в равных условиях, имели одни и те же научные предпосылки для обобщения. Почему же ни одному из них, кроме Д. И. Менделеева, не удалось открыть Периодический закон?

Очевидно, объективных предпосылок (накопленного фактологического материала, работ предшественников, участия в съезде химиков в г. Карлсруэ, на котором победили идеи атомистики) было мало. Потребовался субъективный, личностный фактор, который

у каждого из учёных разный. Д. И. Менделеев имел энциклопедические знания, умел обобщать факты и выдвигать на их основе гипотезы. Очевидно, справедливы слова русского химика Л. А. Чугаева, сказанные им о Д. И. Менделееве: «Гениальный химик, первоклассный физик, плодотворный исследователь в области гидродинамики, метеорологии, геологии, в различных отделах химической технологии (взрывчатые вещества, нефть, учение о топливе) и других сопредельных с химией и физикой дисциплинах, глубокий знаток химической промышленности и промышленности вообще, особенно русской, оригинальный мыслитель в области учения о народном хозяйстве, государственный ум, которому, к сожалению, не суждено было стать государственным человеком, но который видел и понимал задачи и будущность России лучше представителей нашей официальной власти...

Он умел быть философом в химии, в физике и других отраслях естествознания, которых ему приходилось касаться, и естествоиспытателем в проблемах философии, политической экономии и социологии».

Поэтому остаётся только недоумевать, почему Нобелевский комитет, который в 1906 г. в Стокгольме из двух кандидатур — француза А. Муассана и русского Д. И. Менделеева — отдал предпочтение французскому химику. Очевидно, немалую роль в этом решении Нобелевского комитета сыграл тот факт, что кандидатуру А. Муассана выдвинула Французская академия наук, а Д. И. Менделеева — Академия наук Германии. Стыдно признать, что Д. И. Менделеев, будучи почётным членом почти всех европейских академий наук, так и не был избран членом Российской академии, хотя баллотировался в неё не раз.

Очевидно, закономерно и следующее нелогичное поведение Лондонского королевского общества, которое в 1882 г. присудило Д. И. Менделееву медаль Дэви (предшественник и аналог медали нобелевского лауреата) «За открытие периодических соотношений атомных весов», а пятью годами позже, в 1887 г., это же общество вручило такую же медаль своему соотечественнику Дж. Ньюлендсу «За открытие периодического закона химических элементов».

Как признание заслуг русского химика перед мировой наукой следует отметить следующий факт.

В 1955 г. группа американских химиков во главе с Г. Сиборгом получила новый, 101-й элемент, которому в честь величайшего русского химика Д. И. Менделеева единодушно присвоила название «менделевий».

Периодический закон и Периодическая система Д. И. Менделеева позволили:

1) установить взаимосвязь между элементами и объединить их по свойствам;

2) расположить элементы в естественной последовательности;

3) обнаружить периодичность, т. е. повторяемость, свойств элементов и их соединений и объяснить причину этого;

4) исправить и уточнить значения относительных атомных масс некоторых элементов;

5) исправить и уточнить степени окисления (валентность) некоторых элементов;

6) предсказать существование ещё не открытых элементов, описать их свойства, указать пути их открытия.

Триумфом Периодического закона и Периодической системы явилось открытие трёх предсказанных Д. И. Менделеевым элементов — галлия, скандия и германия. Это позволило одному из известных философов назвать открытие Д. И. Менделеевым Периодического закона научным подвигом, подобным подвигу астронома Леверье, предсказавшего орбиту ещё неизвестной планеты Нептун. Почему так эмоционально характеризуется предсказание русского химика? Это связано с открытием первого из предсказанных Д. И. Менделеевым элемента галлия, который был открыт французом П. Э. Лекоком де Буабодраном. Д. И. Менделеев, владевший французским языком, прочитал статью об открытии галлия, а затем написал письмо первооткрывателю этого элемента и указал не только на ошибку П. Э. Лекока де Буабодрана (тот определил неверно плотность галлия), но и назвал причину этой ошибки (образец галлия был недостаточно очищен).

Видный философ химии Б. М. Кедров писал: «Можно представить первоначальное изумление, а возможно, даже негодование любого строгого химика-аналити-

ка, если бы он получил подобный совет. Как?! Он в Париже держит в руках новое, открытое им вещество, никому дотоле не известное, видит и осязает его, измеряет и определяет его свойства на аналитических весах, словом, является единственным в мире исследователем, имеющим дело с этим веществом как с реальным телом. И вдруг кто-то, находящийся в России, на расстоянии тысячи километров от его лаборатории, не видевший в глаза ни крупинки нового вещества, сомневается в том, хорошо ли оно очищено, и, не смущаясь, высказывает свои советы, как это сделать».

Д. И. Менделеев оказался прав. П. Э. Лекок де Буабодран внял его совету и сообщил научному миру: «Я думаю, что нет нужды настаивать на исключительной важности теоретических взглядов г. Менделеева относительно плотности нового элемента».

Шведский учёный Ф. Нильсон, открывший в 1879 г. скандий, предсказанный Д. И. Менделеевым как экабор, прислал ему в подарок новый металл, а немецкий учёный К. А. Винклер, открывший предсказанный Д. И. Менделеевым германий (экасилициум), писал: «...периодичность элементов тем самым уже не гипотеза, она стала фактом, и химическое исследование сделало новый, неисчислимо важный шаг в царство познания».

В заключение приведём слова Д. И. Менделеева из его статьи «Заметки по поводу открытия галлия», в которой он даёт советы П. Э. Лекоку де Буабодрану: «Эта статья показывает как мою научную смелость, так и мою уверенность в Периодическом законе. Всё оправдилось. Это моё имя».

1. Открытие Д. И. Менделеевым Периодического закона и создание Периодической системы. 2. Периодический закон в свете учения о строении атома. 3. Периодическая система Д. И. Менделеева в свете учения о строении атома. 4. Закономерности изменения свойств атомов в периодах и группах (главных подгруппах). 5. Положение водорода в Периодической системе Д. И. Менделеева. 6. Значение Периодического закона и Периодической системы Д. И. Менделеева.



1. Какие предпосылки послужили основой открытия Периодического закона?
2. Как был открыт Периодический закон?
3. Как изменялась формулировка Периодического закона по мере развития науки?
4. В чём физический смысл: а) порядкового номера элемента; б) номера периода; в) номера группы?
5. Как на основе сведений о строении атома можно объяснить закономерности в изменении свойств элементов по периодам и группам?
6. Как соотносятся слова Д. И. Менделеева: «Периодическому закону будущее не грозит разрушением, а только развитие и надстройки обещаются» — с современным состоянием Периодического закона и Периодической системы?
7. Почему водород занимает в Периодической системе двойственное положение?
8. Названия каких химических элементов в таблице Д. И. Менделеева связаны с Россией и русскими?
9. Этимологическими источниками названий большинства химических элементов в таблице Д. И. Менделеева послужили: свойства простых веществ, образованных элементами, герои греческих мифов, названия небесных тел, географические названия, имена великих учёных. Приведите примеры названий таких элементов, используя возможности Интернета.
10. Подготовьте сообщение о жизни и деятельности Д. И. Менделеева, используя различные источники информации.

§ 3 Ионная химическая связь

В Периодической системе Д. И. Менделеева особняком стоят благородные газы. Это уникальные химические элементы, так как даже в форме простого вещества они существуют в виде отдельных атомов, не связанных друг с другом. Некоторые химики до сих пор затрудняются ответить на вопрос, как рассматривать их частицы в простом веществе: то ли как свободные атомы, то ли как одноатомные молекулы. Аналогично

нет однозначного мнения и о том, какой тип кристаллической решётки характерен для простых веществ, образованных этими элементами. По физическим свойствам это вещества с молекулярными кристаллическими решётками. А по составу?.. Ведь силы межмолекулярного взаимодействия, удерживающие частицы в кристаллах, действуют между атомами.

Почему же атомы благородных газов так самостоятельны? На основании анализа положения благородных газов в Периодической системе вы сами можете назвать причину этого. Всё дело в том, что атомы благородных газов имеют *завершённый внешний электронный слой*, на котором у атома гелия находятся два электрона, а у атомов остальных элементов — по восемь.

Атомы всех других химических элементов стремятся приобрести именно такую устойчивую электронную конфигурацию и достигают этого либо в результате *присоединения* электронов от других атомов (как вы, очевидно, знаете, такой процесс в химии называют *восстановлением*), либо в результате *отдачи* своих электронов с внешнего уровня другим атомам (процесс *окисления*). Атомы, присоединившие чужие электроны, превращаются в отрицательные ионы, или **анионы**.

Атомы, отдавшие свои электроны, превращаются в положительные ионы, или **катионы**. Между катионами и анионами возникают силы электростатического притяжения, которые и удерживают их друг около друга, осуществляя тем самым *ионную химическую связь*.



Ионная химическая связь — это связь за счёт электростатического притяжения между катионами и анионами, в которые превращаются атомы в результате отдачи и присоединения электронов.

Так как катионы образуют преимущественно атомы металлов, а анионы — преимущественно атомы неметаллов, то логично сделать вывод, что этот тип связи характерен для соединений, образованных типичными металлами (щелочными и щёлочноземельными) и ти-



Рис. 6. Схема образования ионной связи между кальцием и кислородом

пичными неметаллами (галогенами, кислородом).

Классическим примером веществ с ионной связью являются галогениды и оксиды щелочных и щёлочноземельных металлов (рис. 6).

Схему образования ионной связи между атомами натрия и хлора можно представить так:

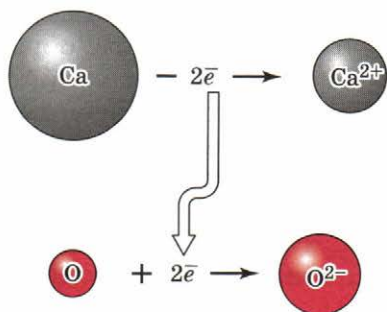

Два разноимённо заряженных иона, связанных силами электростатического притяжения, взаимодействуют с другими противоположно заряженными ионами. В результате образуются кристаллические соединения, которые характеризуются правильным расположением тех частиц (в рассматриваемых выше примерах — ионов), из которых они состоят, в строго определённых точках пространства.

Вещества с ионным типом связи имеют **ионные кристаллические решётки** (рис. 7). Такие соединения представляют собой твёрдые, прочные, нелетучие вещества с высокими температурами плавления. При обычных условиях кристаллы таких веществ электрического тока не проводят, а растворы и расплавы большинства ионных соединений — прекрасные электролиты.



Рис. 7. Хлорид натрия — вещество с ионной кристаллической решёткой

Вещества, имеющие ионные кристаллические решётки, хрупки. Если попытаться деформировать такую кристаллическую решётку, один из слоёв её будет двигаться относительно другого до тех пор, пока одинаково заряженные ионы не окажутся друг против друга. Эти ионы сразу начнут отталкиваться, и решётка разрушится. Отсюда и хрупкость ионных соединений.

Ионные соединения — это не только бинарные соединения щелочных и щёлочноземельных металлов (рис. 8, а). Это также соединения, образованные тремя и более элементами (рис. 8, б—г). Вы без труда сможете перечислить их. Это все соли кислородсодержащих кислот, а также гидроксиды щелочных и щёлочноземельных металлов.

И в заключение приведём классификацию ионов по разным признакам:

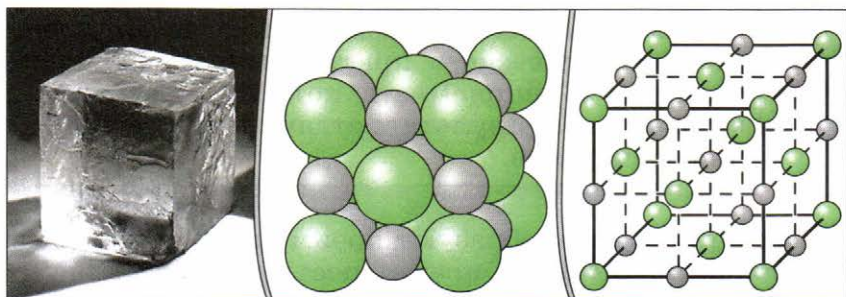
1) по составу различают **простые** (Na^+ , Cl^- , Ca^{2+}) и **сложные** (OH^- , SO_4^{2-} , NH_4^+) ионы;

2) по знаку заряда различают **положительные ионы**, или **катионы** (M^{n+} , NH_4^+ , H^+), и **отрицательные ионы**, или **анионы** (OH^- , анионы кислотных остатков).

Всё в окружающем мире относительно. То же самое можно сказать и об ионной химической связи. Соединений с ионным типом химической связи весьма ограниченное количество, но даже в них чисто ионной связи не наблюдается. Так, например, не существуют «чистые» ионы натрия и хлора с зарядами +1 и -1 соответственно. Истинный заряд этих ионов составляет +0,8 и -0,8. Следовательно, даже в соединениях, которые рассматриваются как ионные, в некоторой степени проявляется ковалентный характер связи.



Рис. 8. Вещества с ионными кристаллическими решётками: а — каменная соль (хлорид натрия); б — кальцит (карбонат кальция); в — медный купорос; г — гидроксид натрия

И наконец, относительной истиной является утверждение о том, что ионная связь — это результат взаимодействия типичных металлов с типичными неметаллами. Например, соли аммония, образованные за счёт ионной связи между катионами аммония и анионами кислотного остатка (например, NH_4Cl , NH_4NO_3), имеющие ионную связь, состоят исключительно из неметаллов. Аналогично состоят из ионов соли органических оснований — аминов, например $[\text{CH}_3\text{NH}_3]^+\text{Cl}^-$, хотя в их составе нет металлов.

1. Благородные газы, особенность строения их атомов. 2. Процессы восстановления и окисления. 3. Катионы и анионы. 4. Ионная химическая связь. 5. Схемы образования веществ с ионной химической связью. 6. Ионные кристаллические решётки. 7. Примеры веществ с ионными кристаллическими решётками и их свойства. 8. Классификация ионов: по составу (простые и сложные), по знаку заряда (катионы и анионы).



1. Почему благородные газы раньше относили к нулевой группе Периодической системы? Почему сейчас их относят к VIII группе? Какие металлы называют благородными? Почему?
2. Подготовьте сообщение на тему «Инертные или благородные?», используя возможности Интернета.
3. Какую химическую связь называют ионной? Каков механизм её образования? Можно ли говорить о «чистой» ионной связи? Почему?
4. Что такое катионы? На какие группы делят катионы?
5. Что такое анионы? На какие группы делят анионы?
6. Почему принято делить ионы на гидратированные и негидратированные? Сказывается ли наличие гидратной оболочки на свойствах ионов? Какую роль сыграли русские химики Каблуков и Кистяковский в развитии представлений об электролитической диссоциации, с которыми вы знакомились в курсе основной школы?

7. Что такое кристаллическая решётка? Что такое ионная кристаллическая решётка? Приведите примеры веществ с ионной кристаллической решёткой.
8. Какими физическими свойствами характеризуются вещества с ионными кристаллическими решётками?
9. Среди веществ, формулы которых: KCl , $AlCl_3$, BaO , Fe_2O_3 , $Fe_2(SO_4)_3$, H_2SO_4 , C_2H_5ONa , C_6H_5ONa , SiO_2 , NH_3 , определите соединения с ионными кристаллическими решётками.
10. Подготовьте сообщение о роли ионных соединений в неживой природе и в жизни человека, используя различные источники информации.

§ 4 Ковалентная химическая связь

Веществ с ионной химической связью немного. Гораздо больше веществ с ковалентной химической связью, что легко объяснимо. Ведь мир органических веществ, которых насчитывается более 25 млн, построен преимущественно за счёт ковалентной связи. Однако и в мире неорганических (минеральных) веществ эта химическая связь встречается довольно часто. В конце концов даже ионную связь можно считать крайним случаем ковалентной полярной химической связи. Следовательно, ковалентная связь — это преобладающая, главенствующая химическая связь в мире химических веществ.

А как образуется эта химическая связь? В случае ионной химической связи атомы одного элемента отдают свои электроны, атомы других — принимают их, при этом образуются положительные и отрицательные ионы, которые за счёт электростатических сил образуют ионное химическое соединение.

А как нейтральные атомы удерживаются в одном веществе? Каков механизм образования ковалентной химической связи? Рассмотрим его на примере молекулы водорода H_2 .

Атомы водорода стремятся быть похожими на атомы благородного газа гелия, внешний электронный слой которого содержит два электрона. Если атом водорода встретится с атомом металла (например, щелочного

или щёлочноземельного), то атом металла передаст атому водорода электроны с внешнего электронного слоя, и... возникнет ионная химическая связь, образуются гидриды, например:

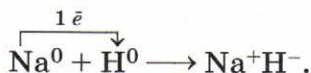

(Каков характер кристаллической решётки у этих соединений? Какими физическими свойствами они обладают?)

Другое дело, если встречаются два одинаковых атома водорода. В этом случае проблему завершения внешнего электронного слоя эти атомы будут решать на паритетных началах — просто-напросто объединят свои электроны, сделают их общими, т. е. создадут общую электронную пару. При этом электронные облака или орбитали (очевидно, вы не забыли, что у водорода это 1s-орбитали) перекроются, и в пространстве между ядрами двух атомов водорода возникнет некоторая дополнительная электронная плотность — отрицательный заряд, стягивающий положительные ядра взаимодействующих атомов:



Сближение ядер будет происходить до тех пор, пока силы межъядерного отталкивания не будут уравновешены силами притяжения к общей электронной плотности.

Так образуется ковалентная связь во всех двухатомных молекулах простых веществ (одинарная в молекулах галогенов F_2 , Cl_2 ; тройная в молекулах азота N_2 и др.):



Дадим определение понятия «ковалентная химическая связь».



Ковалентная химическая связь — это связь, возникающая между атомами за счёт образования общих электронных пар.

Аналогичный механизм образования ковалентной химической связи наблюдается и между атомами разных элементов, например:

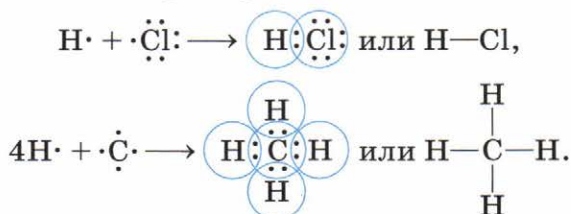

Нетрудно заметить, что так же, как и в случае образования ковалентной связи между атомами одного элемента, химическая связь между атомами разных элементов осуществляется за счёт образования общих электронных пар. Но всё не так просто. Паритета между атомами в этом случае не будет, так как начинает проявляться особая характеристика химических элементов, называемая электроотрицательностью (ЭО).



Электроотрицательностью называют способность атомов химических элементов смещать к себе общие электронные пары.

Важнейшие неметаллы по усилению их ЭО можно расположить в следующий ряд:



Так как разные элементы обладают разной ЭО, то общая электронная пара оказывается смещённой в сторону более электроотрицательного элемента. В результате на атоме такого элемента образуется частичный отрицательный заряд (его обозначают δ^-). Соответственно на атоме менее электроотрицательного элемента возникнет такой же частичный, но уже положительный заряд (его обозначают δ^+). Следовательно, по линии ковалентной связи возникнет два полюса — отрицательный и положительный. Поэтому такую ковалентную связь называют **полярной**. Ковалентную связь между атомами одного химического элемента называют **неполярной**, так как в этом случае зарядов-полюсов по линии связи не возникает.

В рассмотренных примерах для молекул хлороводорода и метана связи $\text{H}-\text{Cl}$ и $\text{C}-\text{H}$ являются ковалентными полярными.

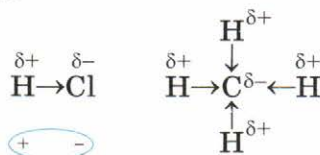

Так как ковалентная химическая связь в линейной молекуле хлороводорода полярна, полярной будет и сама молекула. В ней имеются два противоположно заряженных полюса, поэтому такие молекулы называют **диполями**. А вот молекула метана, несмотря на полярность каждой из связей $\text{C}-\text{H}$, в целом неполярна. Это связано с тем, что молекула метана имеет тетраэдрическое строение и полярность всех связей взаимно компенсируется.

Отсюда следует важный вывод: *полярность молекулы зависит от полярности связей и от геометрического строения.*

Так, молекулы воды, имеющие угловое строение, представляют собой диполи.

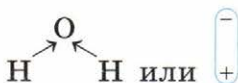

Молекулы же углекислого газа, имеющие линейное строение, несмотря на высокую полярность двойной связи $\text{C}=\text{O}$, неполярны.

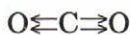

В рассмотренных выше примерах образования ковалентной связи каждый из атомов предоставил в общую электронную пару по одному электрону. Такой механизм образования ковалентной связи называют **обменным**. Однако существует и другой механизм: один из атомов обладает свободной электронной парой (её называют неподделённой) и передаёт её в общее пользование с другим атомом, у которого имеется свободная (пустая, вакантная) орбиталь. Первый атом называют **донором**, а второй — **акцептором**. Такой механизм образования ковалентной связи называют **донорно-акцепторным**.

Донорно-акцепторный механизм возникновения ковалентной связи рассмотрим на примере образования катиона аммония:

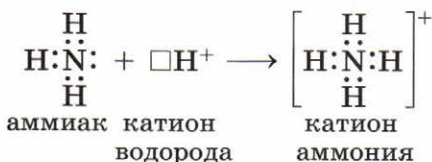

или



Классифицировать ковалентную связь можно:

- 1) по механизму образования — обменный и донорно-акцепторный;
- 2) по полярности связи — ковалентные неполярные и ковалентные полярные связи;
- 3) по кратности — одинарные, двойные и тройные ковалентные связи.

Так как результатом образования ковалентных связей является возникновение молекул, а такая связь преобладает в химическом мире, то огромное количество веществ имеют молекулярное строение. Это почти все органические соединения, все газы, подавляющее большинство жидкостей и многие твёрдые вещества. Однако и газы, и жидкости при определённых условиях (высоком давлении, низкой температуре) можно перевести в твёрдое кристаллическое состояние.

Для веществ с ковалентной связью характерны два типа кристаллических решёток — **молекулярные** и **атомные**.

В узлах *молекулярных кристаллических решёток* располагаются молекулы, образованные за счёт прочных ковалентных связей. Между молекулами действуют слабые силы межмолекулярного притяжения (их называют ван-дер-ваальсовыми), а потому вещества с молекулярными кристаллическими решётками непрочные, легкоплавкие, летучие. Молекулярные кристаллические решётки имеют газы и жидкости в твёрдом состоянии, кристаллический иод, сера, белый фосфор, углекислый газ (рис. 9), большинство органических соединений.



Рис. 9. Углекислый газ — это вещество с молекулярной кристаллической решёткой



Рис. 10. Алмаз — вещество с атомной кристаллической решёткой

За счёт ковалентных связей могут быть образованы вещества не только молекулярного, но и атомного строения, т. е. вещества с *атомной кристаллической решёткой*, в узлах которой располагаются отдельные атомы. Примером веществ с таким типом кристаллических решёток могут служить аллотропные модификации углерода, и в первую очередь алмаз (рис. 10).

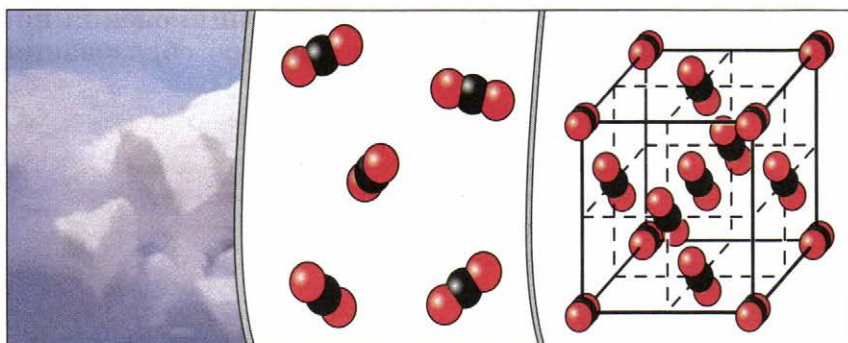
Необычайная твёрдость алмаза по шкале твёрдости веществ (она называется шкалой твёрдости Мооса) оценена самым высоким значением — 10 (рис. 11). Благодаря высокой твёрдости алмаз используют для изготовления шлифовальных инструментов, буров, свёрл, стеклорезов, хотя в сознании боль-

| | |
|----------|----|
| Алмаз | 10 |
| Корунд | 9 |
| Топаз | 8 |
| Кварц | 7 |
| Ортоклаз | 6 |
| Апатит | 5 |
| Флюорит | 4 |
| Кальцит | 3 |
| Гипс | 2 |
| Тальк | 1 |

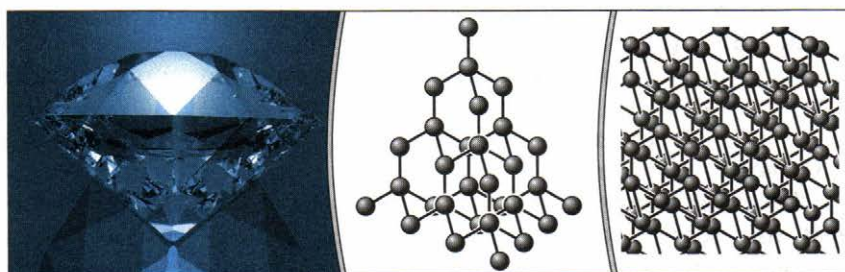

Рис. 11. Шкала твёрдости Мооса



а)



б)

Рис. 12. Алмазы украшают короны: *а* — большая императорская корона Российской империи; *б* — корона Британской империи

шинства людей — это камень ювелиров, использующих отшлифованные алмазы — бриллианты (рис. 12).

Другая аллотропная модификация углерода — графит — несколько противоречит утверждению о том, что вещества с атомной кристаллической решёткой обладают высокой твёрдостью. Графит мягкий, так как имеет слоистую структуру (рис. 13). В кристаллической решётке графита атомы углерода, лежащие в одной плоскости, прочно связаны в правильные шестиугольники. Связи между слоями непрочны, и поэтому графит мягок. Но, как и алмаз, он тугоплавок. Из графита изготавливают электроды, твёрдые смазки, стержни для карандашей, детали в ядерных реакторах.



Рис. 13. Графит — вещество с атомной кристаллической решёткой



Рис. 14. Разновидности оксида алюминия: *a* — наждак; *б* — рубин; *в* — корунд; *г* — сапфир

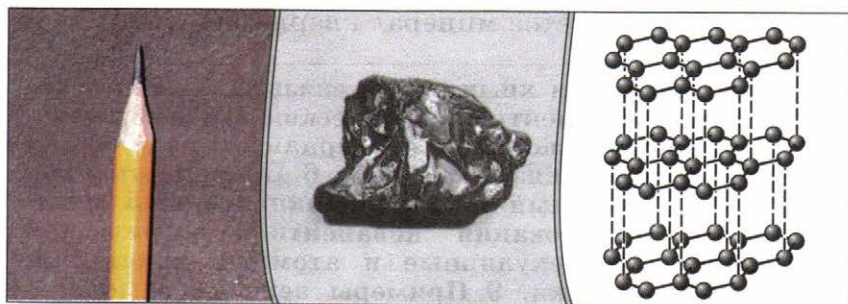

Рис. 15. Кварц — вещество с атомной кристаллической решёткой

Атомные кристаллические решётки имеют не только простые, но и сложные вещества, например все разновидности оксида алюминия (рис. 14): наждак, корунд, рубин, сапфир. Наиболее распространённое в неживой природе соединение с атомной кристаллической решёткой — это оксид кремния (IV). Почти чистым оксидом кремния (IV) является минерал кварц (рис. 15).

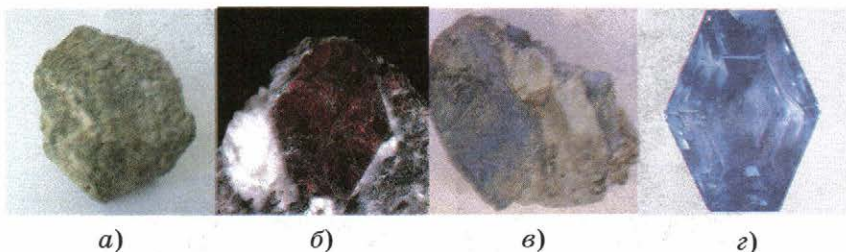
1. Ковалентная химическая связь. 2. Схемы образования ковалентной химической связи. 3. Электроотрицательность. 4. Полярная и неполярная ковалентные связи. 5. Диполь. 6. Полярность молекул. 7. Обменный и донорно-акцепторный механизмы образования ковалентной химической связи. 8. Молекулярные и атомные кристаллические решётки. 9. Примеры веществ с молекулярными и атомными кристаллическими решётками и их свойства.

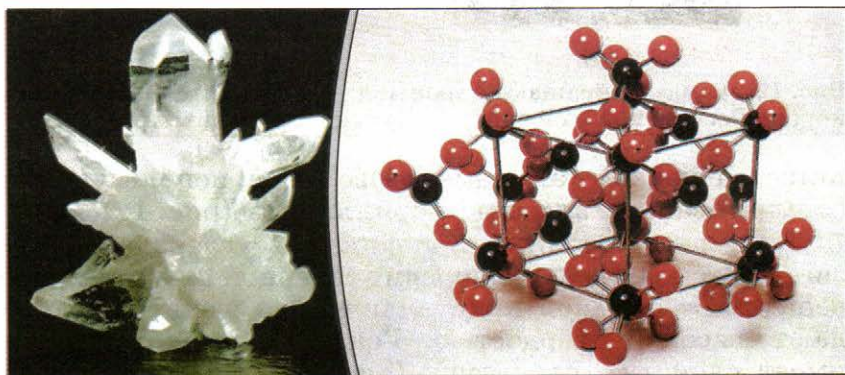

1. Какую химическую связь называют ковалентной? Какие признаки лежат в основе классификации ковалентной химической связи?
2. Что такое электроотрицательность; ковалентная полярная и ковалентная неполярная связи?
3. Может ли связь в молекуле вещества быть полярной, а молекула — неполярной? От чего зависит полярность молекулы? Приведите примеры из органической и неорганической химии.
4. Каковы механизмы образования ковалентной связи? Что такое донор; акцептор? Приведите примеры.
5. Приведите примеры органических и неорганических веществ с одинарной, двойной и тройной химическими связями.
6. Почему ковалентная связь преобладает в мире химических веществ?
7. Что такое молекулярная кристаллическая решётка? Чем она отличается от ионной? Приведите примеры веществ с молекулярной кристаллической решёткой.
8. Что такое атомная кристаллическая решётка? Чем она отличается от ионной и молекулярной кристаллической решёток? Приведите примеры веществ с молекулярной кристаллической решёткой.
9. Подготовьте сообщение на тему «История семи великих камней Алмазного фонда России». При подготовке используйте материалы по истории и мировой художественной культуре, а также возможности Интернета.
10. Откуда пошла поговорка: «Тяжела ты, шапка Мономаха»?
11. Сравните императорские короны Британской империи и Российской империи по истории создания, авторству, составу этих государственных символов. Используйте материалы энциклопедий и справочников.
12. Какие знаки государственного отличия в царской, советской и современной России изготовлены с применением бриллиантов?
13. В чём измеряется масса драгоценных камней? Почему эту меру так называют? Для ответа воспользуйтесь дополнительной литературой.

§ 5

Металлическая химическая связь

Атомы металлов характеризуются тремя особенностями. Они, как правило, имеют 1—3 электрона на внешнем электронном слое. Однако у атомов олова и свинца валентных электронов четыре, у сурьмы и висмута — пять, а у полония — шесть. Почему же эти элементы являются металлами? Очевидно, начинается сказываться вторая особенность в строении атомов металлов — их сравнительно большой радиус. И наконец, атомы металлов имеют большое число свободных орбиталей. Так, у атома натрия, например, один валентный электрон располагается на третьем энергетическом уровне, который имеет девять орбиталей (одну s -, три p - и пять d -орбиталей).

При сближении атомов металлов их свободные орбитали перекрываются, и валентные электроны получают возможность перемещаться с орбитали одного атома на свободные и близкие по энергии орбитали соседних атомов. Атом, от которого «ушёл» электрон, превращается при этом в положительно заряженный ион. В результате этого в металле появляются электроны, которые непрерывно перемещаются между ионами.

Образование металлической связи условно можно изобразить схемой:

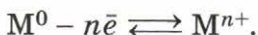

То же самое наблюдается и в металлических сплавах.

Металлическая связь неразрывно связана с особым кристаллическим строением металлов и сплавов — *металлической кристаллической решёткой*, в узлах которой расположены положительно заряженные ионы.



Металлической связью называют связь в кристаллах металлов и сплавов, которая обусловлена наличием обобществлённых валентных электронов, обладающих большой свободой движения в кристаллической решётке, образуемой положительными ионами металлов.

Металлическая кристаллическая решётка и металлическая химическая связь определяют все наиболее характерные физические свойства металлов: ковкость, пластичность, электропроводность, теплопроводность, металлический блеск, способность к образованию сплавов.

Пластичность — важнейшее свойство металлов — выражается в их способности деформироваться под действием механической нагрузки. Это важнейшее свойство металлов лежит в основе их обработки давлением (ковки, прокатки и др.), вытягивания из металлов проволоки под действием силы.

Пластичность металла объясняется тем, что под внешним воздействием одни слои ионов в кристаллах легко смещаются, как бы скользят друг относительно друга без разрыва связи между ними.

Некоторое представление об этом вам может дать простейший опыт-модель. Если между двумя плоскими стеклянными пластинками поместить несколько капель воды, то зеркальца будут легко скользить друг по другу, а вот разъединить их будет достаточно трудно. В нашем опыте вода играла роль совокупности валентных электронов металла.

Наиболее пластичны золото, серебро и медь. Недаром для своего знаменитого опыта, позволившего создать планетарную модель атома, Э. Резерфорд использовал именно золото, из которого можно изготовить тоненькую фольгу толщиной всего 0,003 мм. Такие же тонкие листочки фольги используют для золочения изделий, например деревянной резьбы. Так, в Большом Екатерининском дворце в Царском Селе воссозданная заново знаменитая Янтарная комната потрясает воображение посетителей сиянием золочёной резьбы и мягким солнечным светом янтаря (рис. 16). Художественные



Рис. 16. Фрагмент Янтарной комнаты



Рис. 17. Золотые маски, возраст которых насчитывает не одно тысячелетие

изделия из золота, изготовление которых основано на его пластичности, дошли до нас через тысячелетия (рис. 17).

Высокая *электропроводность* металлов обусловлена наличием в них совокупности подвижных электронов, которые под действием электрического поля приобретают направленное движение. Лучшими проводниками электрического тока являются серебро и медь. Немного уступает им алюминий. Однако в большинстве стран всё чаще электропроводка изготавливается не из меди, а из более дешёвого алюминия. Хуже всего электрический ток проводят марганец, свинец и ртуть, а также вольфрам и некоторые другие тугоплавкие металлы. Электрическое сопротивление вольфрама настолько велико, что он начинает светиться при прохождении через него тока, что используют для изготовления нитей в лампах накаливания (рис. 18).

Теплопроводность металлов также объясняется высокой подвижностью электронов, которые, сталкиваясь с колеблющимися в узлах решётки атомами и ионами металлов, обмениваются с ними энергией. С повышением температуры эти колебания ионов с помощью электронов передаются другим ионам, и температура металла быстро выравнивается. О практическом значении этого свойства вы можете судить по равномерному нагреванию кухонной металлической посуды (рис. 19).

Вольфрам



Рис. 18. Электрическая лампа накаливания



Рис. 19. Теплопроводность металлов позволяет использовать их для изготовления посуды

Гладкая поверхность металла или металлического изделия имеет *металлический блеск*, который является результатом отражения световых лучей. Высокой световой отражательной способностью обладают ртуть (раньше её использовали для изготовления знаменитых венецианских зеркал), серебро, палладий и алюминий. Последние три металла в настоящее время используются при изготовлении зеркал, прожекторов и автомобильных фар (рис. 20).



а)



б)

Рис. 20. Отражающая способность зеркал (а) и прожекторов (б) обусловлена блеском применяемых при их изготовлении металлов

В порошке металлы теряют блеск, приобретая чёрную или серую окраску, и только магний и алюминий сохраняют его. Поэтому из алюминиевой пыли изготавливают краску серебрянку.



а)

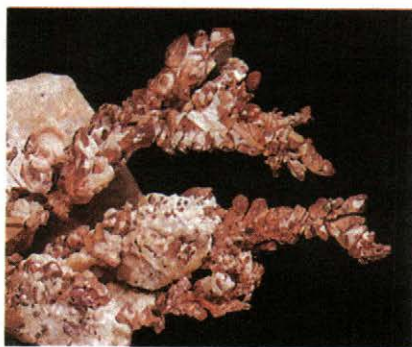

б)

Рис. 21. Самородки: а — золота; б — меди



Рис. 22. Искусственные неметаллические сплавы: 1 — стекло; 2 — керамика; 3 — фарфор; 4 — фаянс



Рис. 23. Природные сплавы: а — гнейс; б — базальт; в — гранит

Большинство металлов имеют серебристо-белый цвет. Золото окрашено в жёлтый (червонный) цвет, а медь — в красно-жёлтый (медный). На рисунке 21 представлены причудливые самородки металлов, имеющие соответствующую окраску.

Металлическая химическая связь и металлическая кристаллическая решётка характерны не только для чистых металлов, но и для их сплавов. Это отличает металлические сплавы от других сплавов, как искусственных (стекло, керамика, фарфор, фаянс (рис. 22)), так и природных (гнейс, базальт, гранит (рис. 23)).

Ещё в глубокой древности люди заметили, что металлические сплавы обладают другими, нередко более полезными свойствами, чем составляющие их чистые металлы. Например, у первого полученного человеком сплава — *бронзы* прочность выше, чем у составляющих её меди и олова. *Сталь* и *чугун* прочнее чистого железа. Чистый алюминий — очень мягкий металл, сравнительно непрочный на разрыв. Но сплав, состоящий из алюминия, магния, марганца, меди, никеля, называемый *дюралюминием*, в 4 раза прочнее алюминия на разрыв и используется в самолётостроении (рис. 24), а потому обычно называется «крылатым» металлом. Чистые металлы используют очень редко. Чаще применяют их сплавы. Из чуть более 80

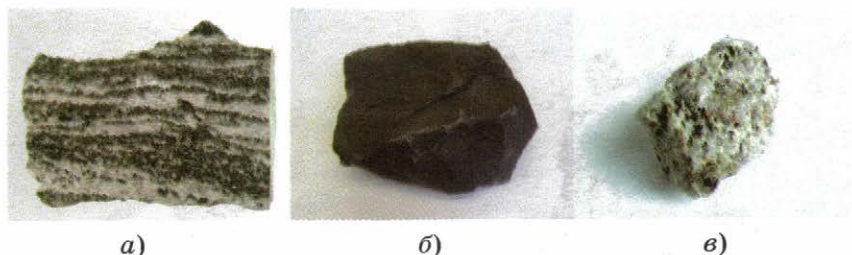

Рис. 24. Один из самых больших пассажирских самолётов «Конкорд» — 20 т дюралюминия



а)



б)

Рис. 25. Скульптуры из бронзы: *а* — Медный всадник; *б* — одна из четырёх скульптур на Аничковом мосту

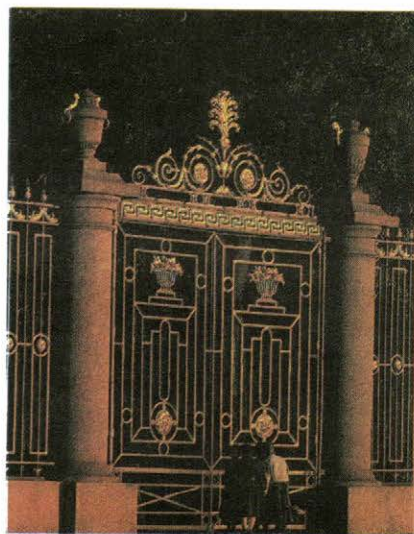

а)

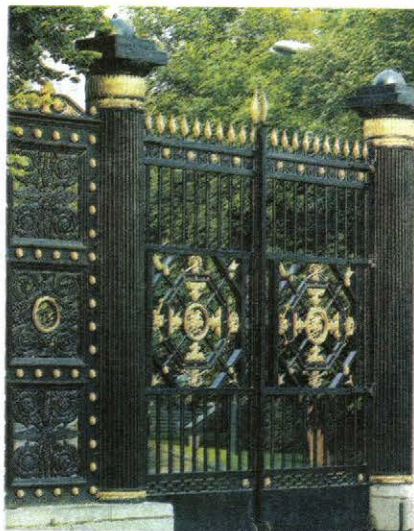

б)

Рис. 26. Художественные изделия из чугуна: *а* — решётка Летнего сада; *б* — решётка Александровского сада

известных металлов созданы десятки тысяч различных сплавов.

Кроме большей прочности сплавы обладают и более высокой коррозионной стойкостью и твёрдостью, лучшими литейными свойствами, чем чистые металлы. Так, чистая медь очень плохо поддаётся литью, а оловянная бронза имеет прекрасные литейные качества — из неё отливают художественные изделия, которые требуют тонкой обработки деталей (рис. 25). Чугун — сплав железа с углеродом — также великолепный литейный материал (рис. 26).

Кроме высоких механических качеств, сплавам присущи свойства, которых нет у чистых металлов. Например, нержавеющая сталь — сплав на основе железа — даже в агрессивных средах обладает высокой коррозионной стойкостью и жаропрочностью.

Начавшаяся более 100 лет назад научно-техническая революция, затронувшая и промышленность, и социальную сферу, также тесно связана с производством металлов и сплавов (рис. 27). На основе вольфрама, молибдена, титана и других металлов начали создавать устойчивые к коррозии, сверхтвёрдые и тугоплавкие



Рис. 27. Эйфелева башня — символ достижений техники XIX в.



Рис. 28. Современные сплавы, содержащие вольфрам и рений, — основа космической техники

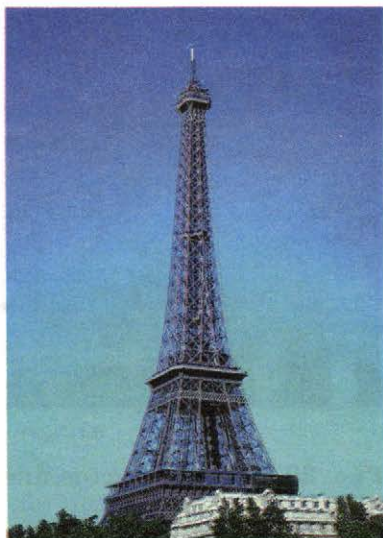

а)

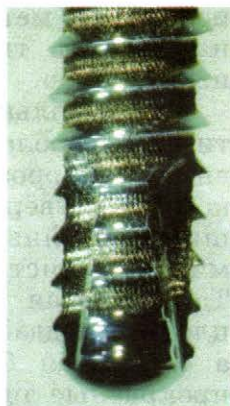

б)





Рис. 29. Хирургические инструменты (а) и имплантат, применяемый в стоматологии (б), изготовлены из сплавов, содержащих тантал и платину

сплавы, применение которых значительно расширило возможности машиностроения. В ядерной и космической технике из сплава вольфрама и рения делают детали, выдерживающие температуру до $3000\text{ }^{\circ}\text{C}$ (рис. 28). В медицине используют хирургические инструменты и имплантаты из сплавов тантала и платины (рис. 29).

1. Особенности строения атомов металлов. 2. Металлическая связь. 3. Металлическая кристаллическая решётка. 4. Физические свойства металлов: пластичность, электро- и теплопроводность, металлический блеск. 5. Металлические сплавы (бронза, чугун, сталь, дюралюминий).



1. Какими особенностями характеризуется строение атомов металлов?
2. Что такое металлическая связь? Что сближает эту химическую связь с ионной и ковалентной связями?
3. Что представляет собой металлическая кристаллическая решётка?
4. Как особенности строения металлов — простых веществ сказываются на их физических свойствах?

-  5. Дайте сравнительную характеристику физических свойств металлов и укажите области их использования.
-  6. Подготовьте сообщение на тему «История возникновения и развития зеркального производства», используя возможности Интернета.
-  7. Охарактеризуйте художественное значение металлов и сплавов. Приведите примеры.
-  8. Подготовьте сообщения на темы: «Краткий очерк мировой истории металлических денег», «Металлические деньги в истории России», используя различные источники информации.
-  9. Подготовьте сообщение на тему «Металлы и сплавы — материалы для древних и современных олимпийских наград».

§ 6 Водородная химическая связь

Рассмотрением водородной связи мы завершаем наше знакомство с типами химической связи. И это не случайно.

Во-первых, водородная связь — это частный случай межмолекулярного взаимодействия. Энергия такой связи примерно в 10 раз меньше, чем ковалентных и ионных химических связей, и составляет всего лишь 4—40 кДж/моль, т. е. вписывается в энергетическую характеристику межмолекулярных сил.

Во-вторых, рассмотрение водородной связи позволит сравнить эту химическую связь с другими типами и тем самым обобщить наши представления о природе химической связи вообще.

В-третьих, это самая значимая на нашей планете химическая связь, ибо она определяет структуру соединений, которые являются носителями жизни на Земле (белки и нуклеиновые кислоты), отвечают за хранение и воспроизведение наследственной информации живых организмов.

Все рассмотренные ранее типы химической связи (*вспомните какие*) имеют названия, в основу которых положены следующие химические понятия: «ионы», «атомы», «металлы». А водородная связь — специфический термин, связанный с конкретным химическим элементом — водородом. Очевидно, это связано с осо-

бенностью строения атома водорода, имеющего единственный валентный электрон. Участвуя в образовании химической связи, этот электрон обнажает крохотное ядро атома водорода, представляющее собой не что иное, как обыкновенный протон.



Химическую связь между атомами водорода одной молекулы (или её части) и атомами наиболее электроотрицательных элементов (фтор, кислород, азот) другой молекулы (или её части) называют **водородной**.

Образованием межмолекулярной водородной связи объясняется тот факт, что даже вещества с небольшими относительными молекулярными массами при обычных условиях представляют собой жидкости (вода; спирты — метанол, этанол, пропанол; карбоновые кислоты — муравьиная, уксусная) или легко сжижаемые газы (аммиак, фтороводород).

Механизм образования водородной связи состоит в электростатическом притяжении атома водорода, имеющего частичный положительный заряд, и атома кислорода (фтора или азота), имеющего частичный отрицательный заряд.

В образование водородной связи вносит свой вклад и донорно-акцепторное взаимодействие между почти свободными орбиталями атомов водорода и неподелёнными электронными парами атомов кислорода (фтора или азота). Например, вода ассоциирована в жидкость за счёт водородных связей, возникающих между молекулами-диполями.

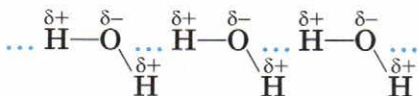

В жидкой воде образуются водородные связи между множеством молекул. А вот молекулы карбоновых кислот наиболее устойчивы в виде димеров, также образованных водородными связями:

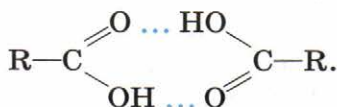



Рис. 32. Зимняя рыбалка возможна благодаря тому, что и зимой подо льдом кипит жизнь



Рис. 33. Ледяные узоры на стекле

а потому глубокие водоёмы не промерзают зимой до дна, тем самым сохраняя жизнь водным обитателям (рис. 32).

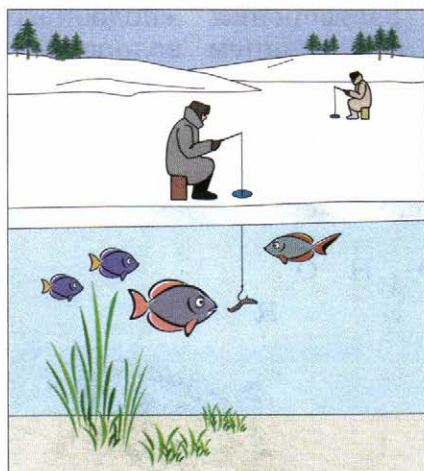
Водородные связи в немалой степени способствуют образованию кристаллов в виде бесконечного разнообразия снежинок и изморози (рис. 33).

Все рассмотренные выше примеры касались такой разновидности водородной связи, которую называют *межмолекулярной водородной связью*. Однако ещё более важна в организации структур молекул биополимеров *внутримолекулярная водородная связь*. Эта связь определяет вторичную структуру белковых молекул. Полипептидная цепь закручена в спираль, витки которой удерживаются от раскручивания за счёт образования водородных связей между пептидными фрагментами участков белковой молекулы (рис. 34).



Рис. 34. Вторичная структура молекулы белка создаётся за счёт водородных связей

Будучи очень непрочной, водородная связь в белках может легко разрушаться — белки денатурируют. Такая *денатурация* может быть обратимой и необратимой.

Обратимая денатурация белковых молекул имеет социальное значение. Так, денатурирующими факторами белков человеческого организма могут служить механические воздействия, которым подвергаются работники дорожных служб, шахтёры, горняки и другие специалисты, использующие вибрирующие инструменты, действие высоких температур (работчие горячих цехов — металлурги, стекловары и т. д.), электромагнитное излучение (врачи-рентгенологи, работники АЭС), химическое воздействие (работники химических производств) (рис. 35). Все перечисленные категории работников для компенсации вредного воздействия условий труда на организм пользуются предусмотренными законодательством РФ льготами: сокращённый рабочий день, продолжительный оплачиваемый отпуск,

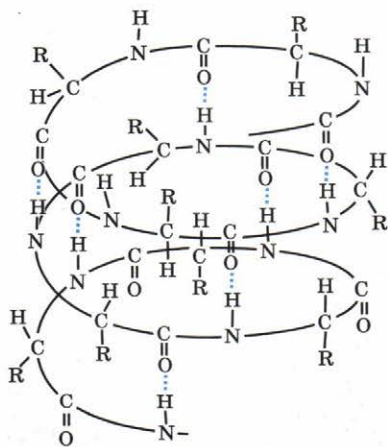

Рис. 35. Профессии, связанные с вредным воздействием условий труда на организм человека: 1 — работники дорожных служб; 2 — металлурги; 3 — стеклодувы; 4 — работники химических производств; 5 — врачи-рентгенологи

специальное питание, ранний выход на пенсию, более высокая заработная плата.

Необратимая денатурация белка вам хорошо известна по процессу варки яиц или приготовления мяса, рыбы и других белковых продуктов. О том, какие факторы могут привести к разрушению природной структуры белковых молекул, красноречиво расскажут несложные опыты. Если к раствору белка куриного яйца прилить немного этилового спирта или соли тяжёлого металла (медного купороса, нитрата свинца (II)), то нетрудно будет заметить выпадение осадка вследствие денатурации белка. Аналогичным действием обладает никотин. Может быть, эти опыты помогут вам понять, как губительны такие вредные привычки, как курение и употребление спиртного.

Водородная связь играет важнейшую роль в организации структуры и функционирования таких природных биополимеров, как нуклеиновые кислоты.

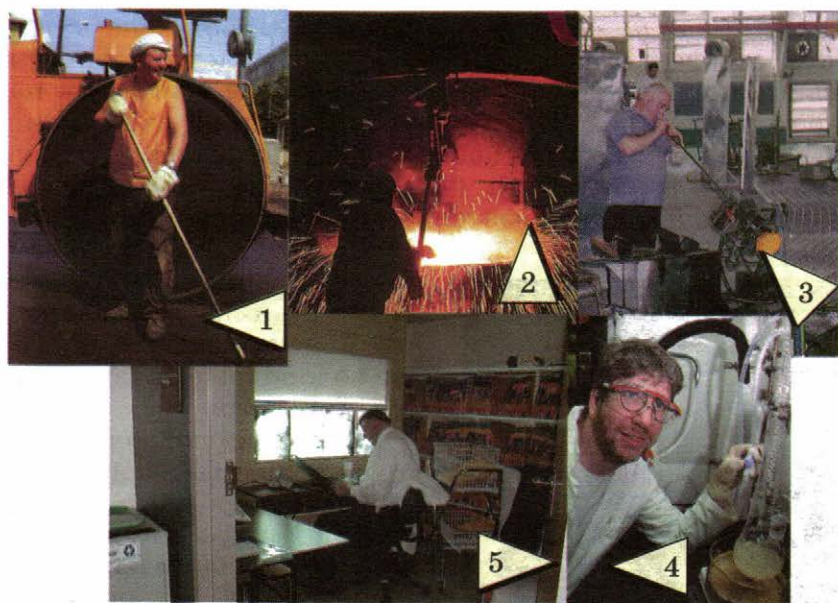
Так, двойная спираль (рис. 36) дезоксирибонуклеиновой кислоты — ДНК (*из курса органической химии вспомните, из чего она состоит*) — построена в полном соответствии с принципом комплементарности, или дополнительности. Он заключается в том, что напротив аденинового нуклеотида (А) одной полинуклеотидной цепи всегда располагается не любой, а только тиминный нуклеотид (Т), а напротив гуанинового нуклеотида (Г) — обязательно цитозинный нуклеотид

(Ц) (рис. 37). Всё дело в том, что между этими нуклеотидами возникают водородные связи: между А и Т — две водородные связи, между Ц и Г — три.

Аналогичную роль играют водородные связи и в процессе передачи наследственной информации. Так, при самоудвоении ДНК (этот процесс, как вы помните, называют репликацией) водородные связи разрываются, полинуклеотидные цепи раскручиваются и расхо-



Рис. 36. Участок двойной спирали ДНК

дятся. Каждая цепь служит матрицей для образования на ней комплементарной цепи за счёт возникновения новых водородных связей. Таким образом, после репликации образуются две дочерние молекулы ДНК, в каждой из которых одна спираль была взята из родительской ДНК, а вторая (комплементарная) спираль синтезирована заново (см. рис. 37).

Не менее важны водородные связи и в процессе транскрипции, т. е. переписывания информации о составе синтезируемого впоследствии белка на полинуклеотидную цепь иРНК. Аналогична роль водородных связей и в трансляции, т. е. передаче информации о последовательности аминокислот в белковой молекуле в рибосомы, где происходит её сборка.



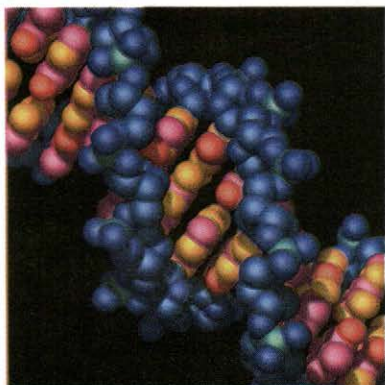



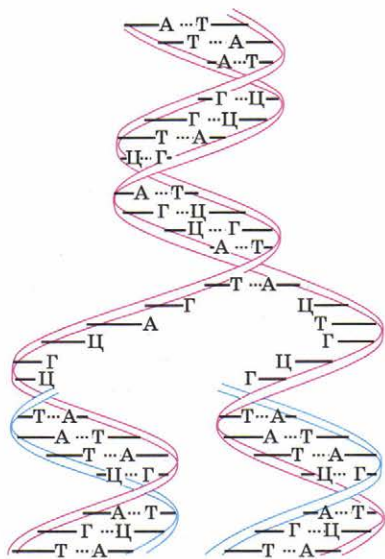

Рис. 37. Схема репликации ДНК. Верхняя часть спирали — старая ДНК, нижняя часть — две новые молекулы

1. Водородная химическая связь. 2. Механизм образования водородной связи. 3. Межмолекулярная и внутримолекулярная водородная связь. 4. Водородная связь в белках и нуклеиновых кислотах.

?

1. Что такое водородная связь? Какую точку зрения — физиков или химиков — вы разделяете по вопросу её природы?
2. Каков механизм образования водородной связи? Какие виды водородной связи вы знаете?
3. Какими особыми свойствами обладают вещества с межмолекулярной водородной связью?

-  4. Какую роль играет межмолекулярная водородная связь в природе?
-  5. Какую роль играет внутримолекулярная водородная связь в организации нативной (природной) структуры биополимеров — белков и нуклеиновых кислот?
-  6. Какую роль играет внутримолекулярная водородная связь в хранении и передаче наследственной информации? При ответе используйте знания по курсу общей биологии, а также консультации учителей биологии и химии.
-  7. Подготовьте сообщение и презентацию о социальной роли водородных связей, проиллюстрировав примерами. Воспользуйтесь ресурсами Интернета.
-  8. Подготовьте сообщение об открытии структуры дезоксирибонуклеиновых кислот лауреатами Нобелевской премии Дж. Уотсоном и Ф. Криком, используя ресурсы Интернета.
-  9. Подготовьте сообщение о химической природе негативных последствий для организма человека курения и употребления алкоголя, используя различные источники информации и ЦОРы.

§ 7 Полимеры

Знакомясь с внутримолекулярной водородной химической связью, мы рассмотрели такие биологически активные природные соединения, как белки и нуклеиновые кислоты, которые представляют собой биополимеры. В сознании любого человека, знающего основы химии, понятие «полимер» ассоциируется с чем-то необыкновенно большим, крупным.



Полимеры — высокомолекулярные вещества, молекулы которых состоят из большого числа повторяющихся структурных звеньев, соединённых между собой химическими связями.

Помимо белков и нуклеиновых кислот, к *биополимерам*, т. е. природным полимерам, относятся знакомые вам полисахариды — крахмал, целлюлоза, гликоген, хитин и др. (рис. 38).



Рис. 38. Биополимеры: *а* — крахмал в клубнях картофеля; *б* — гликоген в клетках печени; *в* — хитин в панцирях ракообразных

Кроме природных полимеров, из курса органической химии вам знакомы также искусственные и синтетические полимеры.

Повторим и обобщим материал о наиболее важных группах известных вам полимеров.

Органические полимеры

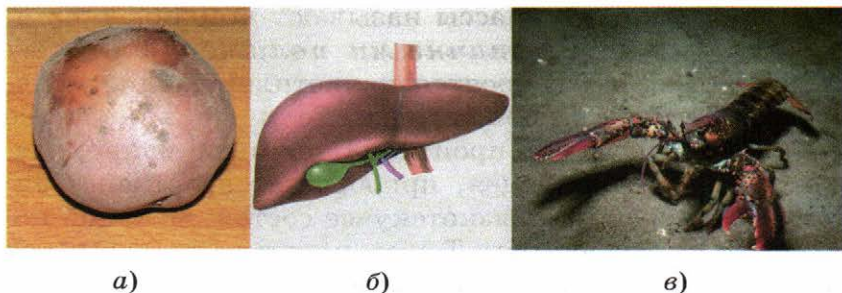
Наиболее важные органические полимерные материалы — пластмассы и волокна.



Пластмасса — это материалы, полученные на основе полимеров, способные приобретать заданную форму при изготовлении изделия и сохранять её в процессе эксплуатации.

Как правило, пластмасса — это смесь нескольких веществ, а полимер — это лишь одно из них, но самое важное. Он связывает все компоненты пластмассы в единое целое. Поэтому полимер называют связующим. Первые пластмассы, как мы уже подчёркивали, были искусственными полимерами, а затем в качестве связующих стали применять и синтетические полимеры: фенолоформальдегидные смолы, полиэферы и т. д.

Понятно, что превращать в готовые изделия удобно те пластмассы, которые обратимо твердеют и размяг-

чаются. Такие пластмассы называют **термопластами** или **термопластичными полимерами**. К таким пластмассам относятся полиэтилен, полистирол, поливинилхлорид, полиамиды. Если же в процессе формования изделия происходит сшивка макромолекул и полимер, твердея, приобретает пространственную структуру, то в вязкотекучее состояние такой полимер вернуть нельзя. Такие пластмассы называют **терморектопластами** или **терморективными полимерами** (например, фенолоформальдегидные, карбамидные и полиэфирные).

Кроме связующего (полимера) в пластмассы часто вводят разные добавки: наполнители, красители, а также вещества, повышающие механические свойства, термостойкость и устойчивость к старению. Наполнители не только значительно удешевляют пластмассы, но и придают им многие специфические свойства. Так, пластмассы с наполнителем в виде алмазной и карборундовой пыли — это абразивы, т. е. шлифовальный материал. Широкому применению пластмасс способствует их низкая стоимость, лёгкость переработки. По свойствам пластмассы часто не уступают металлам и сплавам, а иногда даже превосходят их.



Рис. 39. Области применения пластмасс

Основные потребители пластмасс — строительная индустрия, машиностроение, электротехника, транспорт, производство упаковочных материалов, товаров народного потребления (рис. 39).

Понятие «пластмассы» современными школьниками очень часто воспринимается как категория химическая, как нечто придуманное и синтезированное изобретателями-химиками. Однако многие полимеры встречаются в природе и не в форме брошенных человеком и загрязняющих её отработанных изделий, а как натуральные вещества, синтезированные растительными и животными организмами. Так, растущее в Малой Азии дерево *Liumber orientalis* выделяет пахучую смолу, называемую стираксом, которую ещё 3000 лет назад древние египтяне использовали при бальзамировании умерших (рис. 40). Стиракс, так же как «драконова кровь», выделяемая малайской пальмой ротангом, представляет собой не что иное, как полистирол. Жук *Abax ater* в случае опасности выстреливает в атакующего жидкостью, состоящей в основном из мономерно метилметакрилата

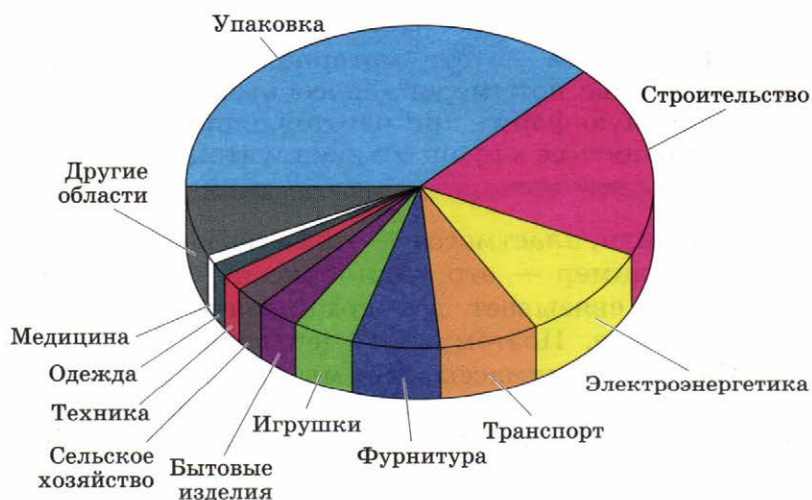
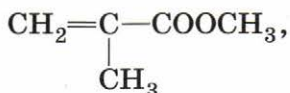

который, полимеризуясь на теле врага, делает его неподвижным.

Основные полимеры и области применения изготовленных на их основе пластмасс приведены в таблице 3.



Рис. 40. Древние египтяне использовали природные полимеры для бальзамирования

| Название полимера | Структурное звено | Применение |
|---------------------|--|---|
| <i>Термопласты</i> | | |
| Полиэтилен | $-\text{CH}_2-\text{CH}_2-$ | Упаковочные плёнки, бутылки, оболочки кабелей |
| Полипропилен | $-\text{CH}_2-\underset{\text{CH}_3}{\text{CH}}-$ | Детали автомобилей, трубы |
| Полистирол | $-\text{CH}_2-\underset{\text{C}_6\text{H}_5}{\text{CH}}-$ | Мензурки, корпуса телевизоров, игрушки |
| Поливинилхлорид | $-\text{CH}_2-\underset{\text{Cl}}{\text{CH}}-$ | Трубы, искусственная кожа, хозяйственные сумки |
| Полиметилметакрилат | $-\text{CH}_2-\underset{\text{COOCH}_3}{\overset{\text{CH}_3}{\text{C}}}-$ | Органическое стекло для светильников, пуленепробиваемых окон, шприцев |
| Политетрафторэтилен | $-\text{CF}_2-\text{CF}_2-$ | Тефлоновые покрытия посуды, электроизоляция |

| | | |
|----------------------------|--|--|
| Полиэтилентерефталат | $-\text{O}-(\text{CH}_2)_2-\text{O}-\text{CO}-\text{C}_6\text{H}_4-\text{CO}-$ | Волокна, бутылки |
| Полиамид | $-\text{NH}-(\text{CH}_2)_5-\text{CO}-$ | Волокна |
| Термореактопласты | | |
| Полиуретан | $-\text{R}-\text{NH}-\text{COO}-\text{R}-\text{OOC}-\text{NH}-$ | Детали автомобилей, подошвы для обуви, эластомеры, волокна, пенопласты |
| Силиконы | $ \begin{array}{c} \quad \text{R} \\ \text{---} \text{O} \quad \text{---} \text{Si} \quad \text{---} \text{O} \\ \quad \quad \\ \text{---} \text{O} \text{---} \text{Si} \text{---} \text{O} \text{---} \text{Si} \text{---} \\ \quad \quad \quad \quad \\ \text{---} \text{O} \quad \text{R} \quad \quad \text{O} \quad \text{---} \end{array} $ | Эластомеры, имплантаты, водоотталкивающие покрытия |
| Ненасыщенные полиэферы | $-\text{OCH}_2\text{CH}_2\text{OCOSCH}=\text{CHCO}-$ | Цистерны, корпуса лодок |
| Фенолформальдегидные смолы | | Электроизоляторы, рукоятки ножей |

Волокна



Волокна — это полимеры линейного строения, которые пригодны для изготовления текстильных материалов (нитей, жгутов, тканей).

Природные волокна по происхождению делят на растительные, животные и минеральные.

Волокна растительного происхождения (рис. 41) можно подразделить:

- на волокна, формирующиеся на поверхности семян (хлопок);
- на волокна стеблей растений — лубяные волокна (лён, джут, пенька);
- на волокна оболочек плодов (копра орехов кокосовой пальмы).

Наиболее важное волокно растительного происхождения — хлопковое, обладающее хорошими механическими свойствами, износоустойчивостью, термостабильностью, гигроскопичностью (очень хорошо впитывает влагу). Его применяют в производстве различных тканей (бязь, ситец, сатин, байка) и трикотажа, швейных ниток, ваты.

Лён, более прочный, чем хлопок, применяют для изготовления бельевых, платьевых и декоративных тканей. Лубяные волокна используют в производстве тканей, из которых изготавливают тару (мешки), канатов,



Рис. 41. Волокна растительного происхождения: *а* — хлопок; *б* — лён; *в* — копра орехов кокосовой пальмы



а)

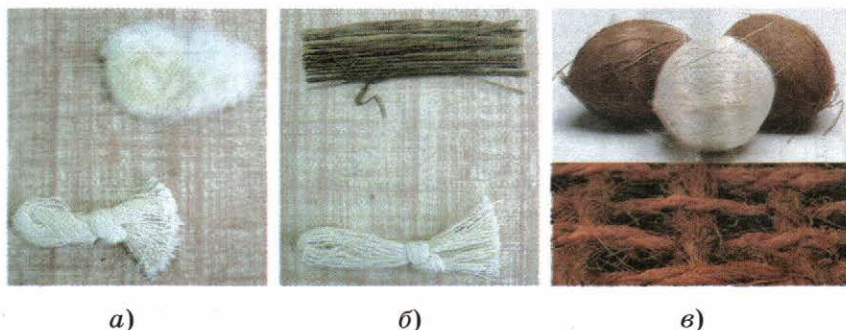

б)

Рис. 42. Шёлк (а) и шерсть (б) — это волокна животного происхождения

верёвок. Лён также используют для изготовления бумаги, например газетной и банкнотной.

К волокнам животного происхождения (рис. 42) относят натуральные шерсть и шёлк.

Натуральная шерсть характеризуется невысокой прочностью, большой эластичностью. Применяют её для изготовления тканей бытового и технического назначения, трикотажа, валяльно-войлочных изделий (войлок, валенки и т. п.).

Натуральный шёлк вырабатывают многочисленные гусеницы и пауки. Самый известный шёлк выделяют шелковичные черви.

Китайцам шёлк был известен более чем за две с половиной тысячи лет до нашей эры. Секрет его изготовления охранялся государством, пока в 556 г. н. э. монахи из Европы не вывезли контрабандой из Китая яйца шелковичных червей, спрятав их в полые тросты.

Натуральный шёлк — это очень дорогое волокно, например в Японии шёлковое кимоно стоит около 30 000 долларов.

Шёлк очень прочен. Это его свойство и эластичность позволяют делать шёлк основой для многих видов ткани — бархата, атласа, газа и др.



Рис. 43. Вискозное (а) и ацетатное (б) волокна — это искусственные волокна, их получают путём химической модификации природных органических полимеров



Рис. 44. Капрон (а) и лавсан (б) — это синтетические волокна. Сырьём для их получения являются, например, продукты переработки нефти

Химические волокна получают, как вы уже знаете, из растворов или расплавов волокнообразующих полимеров. Их подразделяют на следующие группы:

- *искусственные* (вискозное, ацетатное и др.), которые получают из природных полимеров или продуктов их переработки, главным образом из целлюлозы и её эфиров (рис. 43);
- *синтетические* (капрон, лавсан, энант, нейлон), которые получают из синтетических полимеров (рис. 44).

Неорганические полимеры

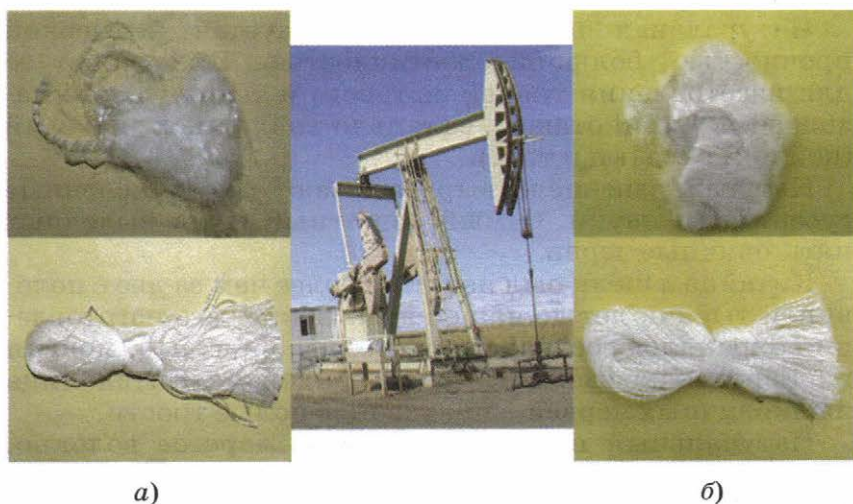
Рассмотрим ещё одну группу полимеров, которые в сознании школьников редко связываются с этим понятием. Это неорганические полимеры.

Неорганическим природным волокном является асбест. Другой неорганический полимер — серу пластическую — нетрудно получить из кристаллической серы, выливая её расплав в холодную воду. В результате получается резиноподобное вещество, строение которого можно отобразить так:

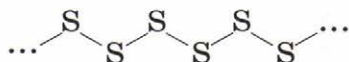

Структурным звеном этого полимера является атом серы.

Другие неорганические полимеры, имеющие атомную структуру, — это аллотропные видоизменения углерода (рис. 45), селен и теллур цепочечного строения,

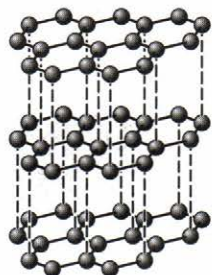

а)

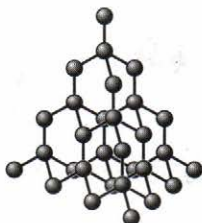

б)

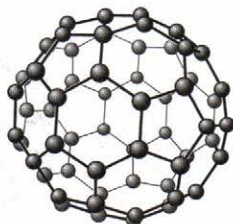

в)

Рис. 45. Неорганические полимеры, имеющие атомную структуру: а — графит; б — алмаз; в — фуллерен



Рис. 46. Солнечная батарея изготовлена из кристаллического кремния

красный фосфор, кристаллический кремний. Последний обладает полупроводниковыми свойствами и используется для изготовления солнечных батарей (рис. 46).

Мы привели примеры простых веществ, имеющих полимерную атомную структуру. Ещё более разнообразны атомные структуры у полимеров — сложных веществ. Это, например, оксид кремния (IV):

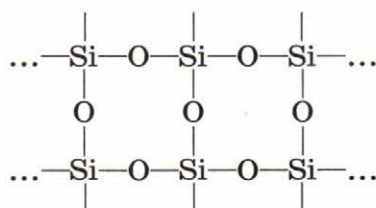

Разновидностями этого полимера, который образует основную массу литосферы, являются кварц, кремнезём, горный хрусталь, агат (рис. 47).

Не менее распространён и такой важный для литосферы полимер, как оксид алюминия. Чаще всего оба эти полимера образуют минералы, имеющие общее название *алюмосиликаты*. К ним относятся, например, белая глина (каолин), полевые шпаты, слюда (рис. 48).

Почти все минералы и горные породы представляют собой природные полимеры.



Рис. 47. Природные формы оксида кремния (IV): а — кварц; б — кремнезём; в — горный хрусталь; г — агат



а)



б)



в)

Рис. 48. Алюмосиликаты: а — каолин; б — полевои шпат; в — слюда

Среди неорганических полимеров встречаются и волокна.

К *минеральным волокнам* (рис. 49, а) относят асбест, издавна известный на Руси под названием «горный лён». Из него на предприятиях хозяина «Каменного пояса» (так нередко называли Уральские горы), промышленника и предпринимателя П. Н. Демидова изготавливали несгораемое бельё, которое тот в качестве экзотических презентов дарил знатым людям, в том числе и императрице Екатерине Великой.

Асбест в наши дни используют для производства тепло- и огнезащитных химически стойких и других технических изделий и тканей (рис. 49, б).

На этом материале вы смогли убедиться, что химия полимеров — это универсальная химическая категория, а её понятия: «мономер», «полимер», «структурное звено», «степень полимеризации» (*вспомните, что это такое*) — одинаково применимы как в органической химии, так и в неорганической.



а)

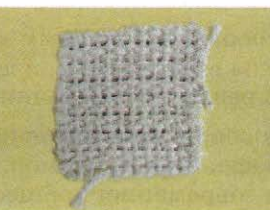

б)

Рис. 49. Минеральное волокно — асбест (а) и изделия из него (б)

1. Полимеры. 2. Пластмассы. 3. Классификация полимеров по происхождению (биополимеры, искусственные и синтетические полимеры) и по отношению к нагреванию (термопласты и термореактопласты). 4. Применение пластмасс. 5. Волокна. 6. Природные волокна (животные, растительные и минеральные), химические волокна (искусственные и синтетические). 7. Неорганические полимеры.



1. Что такое полимер, мономер, структурное звено, степень полимеризации? При ответе используйте знания, полученные из курса органической химии.



2. Какие биополимеры вы знаете? Охарактеризуйте их с использованием понятий, перечисленных в первом вопросе.



3. Вспомните из курса органической химии особенности строения, свойств и применения крахмала и целлюлозы. Сравните их.



4. Что такое пластмассы? На какие группы их делят: а) по отношению к нагреванию; б) по происхождению; в) по типу реакции, с помощью которой получают полимер?



5. Вспомните, что такое полимеризация и поликонденсация. Сравните их. Приведите примеры. При ответе на этот вопрос используйте знания как по органической химии, так и по общей биологии.



6. Что такое волокна? На какие группы их делят? Приведите примеры и расскажите о значении конкретных представителей каждой группы.



7. Запишите уравнение реакции полимеризации вещества, выделяемого тропическим жуком в случае опасности.



8. Подготовьте сообщение на тему «Синтетические полимерные материалы и их роль в современной технике», используя ЦОРы и различные источники информации.



9. Подготовьте сообщение по материалам таблицы, приведённой в параграфе, о роли термопластов и термореактопластов в жизни современного общества.



10. Какие неорганические полимеры вам известны? Что общего в их строении? Какую роль они играют в неживой природе?

§ 8

Газообразные вещества

Большинство веществ в зависимости от условий могут находиться в одном из трёх фазовых, или агрегатных, состояний: газообразном, жидком или твёрдом. Например, вода встречается в трёх агрегатных состояниях (рис. 50): жидкая, твёрдая (лёд) и газообразная (водяной пар).

В газовой фазе расстояние между атомами или молекулами во много раз превышает размеры самих частиц. При атмосферном давлении объём сосуда в сотни тысяч



Рис. 50. Агрегатные состояния воды: а — твёрдое; б — жидкое; в — газообразное

раз больше собственного объёма молекул газа, поэтому для газов выполняется закон Авогадро:

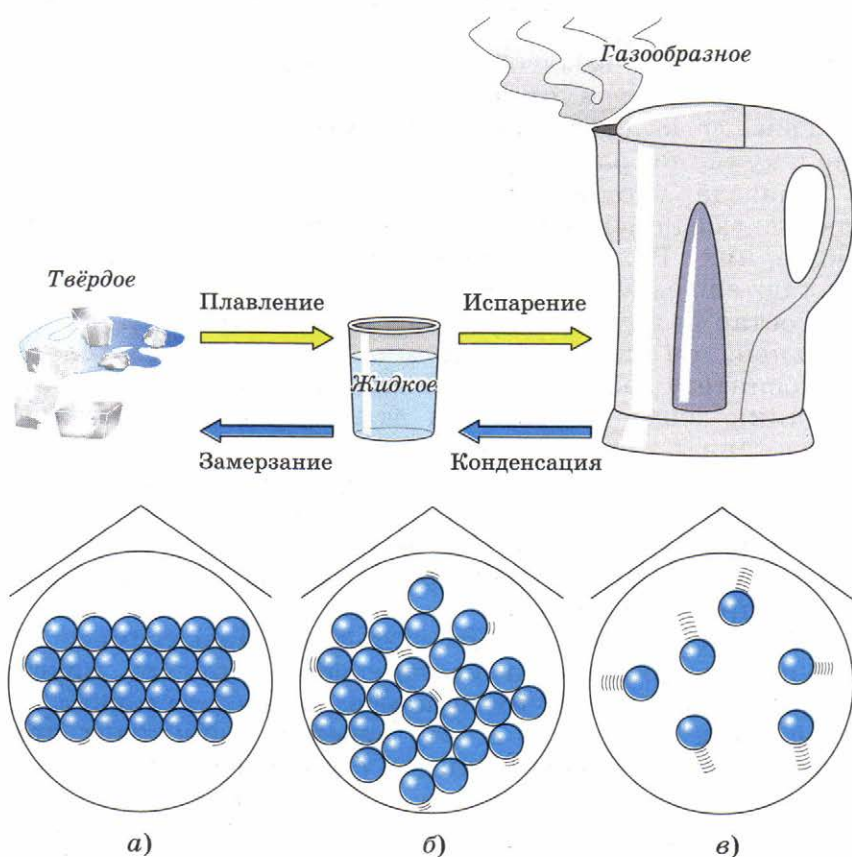

в равных объёмах различных газов при одинаковых условиях содержится одинаковое число молекул.

Из этого закона вытекает важное следствие: 1 моль любого газа при нормальных условиях (760 мм рт. ст. и 0 °C) занимает объём 22,4 л. Этот объём, как вы знаете, называют **молярным объёмом газов** ($V_M = 22,4$ л/моль).

Слабые силы притяжения молекул газа не могут удержать их друг около друга, поэтому газы не имеют собственной формы и объёма, а занимают весь объём сосуда, в котором находятся.

Газы легко сжимаются. При этом изменяется межмолекулярное расстояние.

Благодаря большому расстоянию между молекулами любые газы смешиваются друг с другом в любых соотношениях. Важнейшими природными смесями газов являются воздух и природный газ.

Состав воздуха в настоящее время относительно постоянен, он складывался миллионы лет благодаря фотосинтезу, осуществляемому растениями. Историю возникновения и развития атмосферы Земли можно представить в виде схемы (рис. 51).

В отличие от воздуха, состав другой смеси, сформировавшейся в недрах Земли, — природного газа зависит от месторождения. Тем не менее основу его составляют предельные углеводороды: метан и его гомологи (этан, пропан и бутан).

Мудрая природа разместила эти газовые смеси на планете относительно изолированно друг от друга. Если же произойдёт их перемешивание, это может закончиться катастрофой, что нередко происходит при несоблюдении правил техники безопасности в шахтах, рудниках, местах нефте- и газодобычи, да и просто в бытовых условиях. Поэтому при ощущении малейшего запаха «газа» необходимо проветрить помещение, не включать электроприборы, избегать любого огня и немедленно обратиться в газовую службу.

Природный газ — это не только дешёвое, экологически чистое, энергетически и экономически выгодное топливо, но также и ценное химическое сырьё. Один из продуктов переработки природного газа — это водород.

Водород H_2 — самый лёгкий газ. Его используют для производства аммиака, хлороводорода, получения маргарина, водородной резки и сварки металлов, в качестве топлива для двигателей космических кораблей (рис. 52). Водород — это перспективное экологически чистое автомобильное топливо.

В лаборатории водород получают чаще всего в аппарате Киппа (рис. 53) взаимодействием цинка с соляной кислотой:

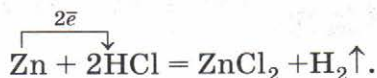

Так как водород самый лёгкий из газов, его собирают в перевернутый вверх дном сосуд. Определяют чистоту водорода по характерному звуку взрыва его небольшого количества. Этот эффект может быть разным: глухой хлопок, если в сосуде находился чистый водород, и характерный «лающий» звук, если водород содержал примесь воздуха (рис. 54).

Смесь двух объёмов водорода и одного объёма кислорода называют *гремучим газом*, так как она при поджигании взрывается.



Рис. 52. Водород — топливо для космических кораблей



Рис. 53. Аппарат Киппа

Кислород O_2 , как вы уже знаете, составляет 21% атмосферы. Кроме кислорода, в верхних слоях атмосферы содержится аллотропное видоизменение кислорода — **озон** O_3 . Атмосферный озон интенсивно поглощает ультрафиолетовые лучи. Таким образом, озоновый слой защищает жизнь на Земле от их губительного воздействия. Вместе с тем атмосфера пропускает инфракрасное излучение Солнца.

Атмосфера, благодаря содержащемуся в ней озону, углекислому газу и водяному пару, малопроницаема для инфракрасного излучения Земли. Если бы эти газы не содержались в атмосфере, Земля превратилась бы в безжизненный шар, средняя температура на поверхности которого была бы $-23\text{ }^{\circ}\text{C}$, в то время как фактически она равна $+14,8\text{ }^{\circ}\text{C}$.

Состав атмосферы может изменяться в результате антропогенного (вызванного деятельностью человека на природу) загрязнения. Например, оксиды серы и азота образуют в атмосфере азотную и серную кислоты, выпадающие в виде *кислотных дождей* и вызывающие гибель растений (рис. 55) и животных. Они наносят большой вред архитектурным памятникам

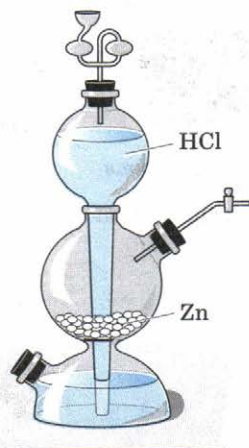

Рис. 54. Проверка водорода на чистоту



Рис. 55. Погибший от кислотных дождей хвойный лес

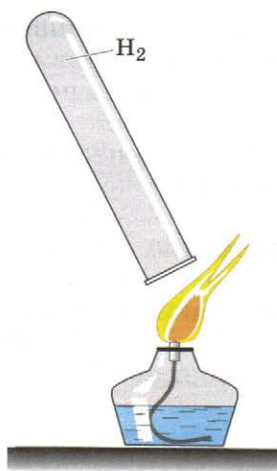

Рис. 56. Разрушенные кислотными дождями скульптуры

(рис. 56), разрушают металлические крыши и конструкции — мосты и опоры.

Искусственное загрязнение окружающей среды оказывает косвенное воздействие на атмосферу, изменяя её свойства. Так, в результате увеличивающегося сжигания топлива и уменьшения площадей, занятых растительностью, темпы фотосинтетического восстановления кислорода из углекислого газа в настоящее время уменьшилось на 30% за последние 10 тыс. лет. Ежегодная убыль кислорода составляет 31,62 млрд т. Если учесть, что в атмосфере содержится 1200 трлн т кислорода, то его количество в атмосфере за год уменьшается на 0,0025%. Кажется бы, это немного, но, очевидно, может встать вопрос о введении ограничений на потребление кислорода.

Накопление углекислого газа и других веществ в атмосфере — причина *парникового эффекта*.



Парниковый эффект — нагревание внутренних слоёв атмосферы Земли, обусловленное прозрачностью атмосферы для основной части излучения Солнца и поглощением атмосферой части теплового излучения поверхности планеты, нагретой Солнцем.

Рассмотрим это явление. Максимальная концентрация озона в атмосфере наблюдается на высоте 20—25 км. Известно, что озон поглощает ультрафиолетовые лучи.

При этом он сильно разогревается и препятствует потере тепла нижними слоями атмосферы. Помимо этого, озон, как и углекислый газ, поглощает инфракрасное излучение Земли. Следовательно, озон не только спасает всё живое на Земле от ультрафиолетовых лучей, но вместе с углекислым газом играет важную роль в тепловом балансе атмосферы Земли.

Парниковый эффект приводит к глобальному потеплению климата. Чтобы понять, как оно возникает, вспомните, как нагревается автомобиль изнутри, когда он стоит с закрытыми окнами на солнце. Солнечный свет проникает через стёкла и поглощается сиденьями и другими предметами салона. При этом световая энергия превращается в тепловую, которую предметы отражают в виде инфракрасного излучения. В отличие от света, оно почти не проникает сквозь стёкла наружу, т. е. остаётся внутри автомобиля. За счёт этого повышается температура. То же самое происходит и в парнике, отчего и произошёл термин «парниковый эффект».

Атмосфера — это не только среда, в которой мы живём. Воздух атмосферы служит основным источником получения кислорода в промышленности. Области применения кислорода можно охарактеризовать двумя словами — дыхание (рис. 57) и горение (рис. 58).



Рис. 57. Кислород необходим для дыхания



Рис. 58. Кислород поддерживает горение

В лаборатории кислород получают разложением перманганата калия (рис. 59) или пероксида водорода (рис. 60):

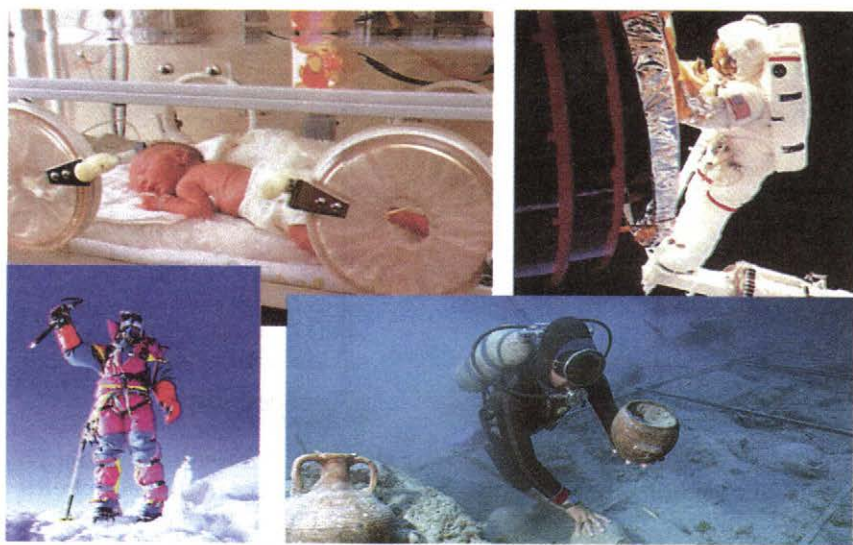

Рис. 59. Получение кислорода в лаборатории разложением перманганата калия и соби- рание его методом вытеснения воздуха

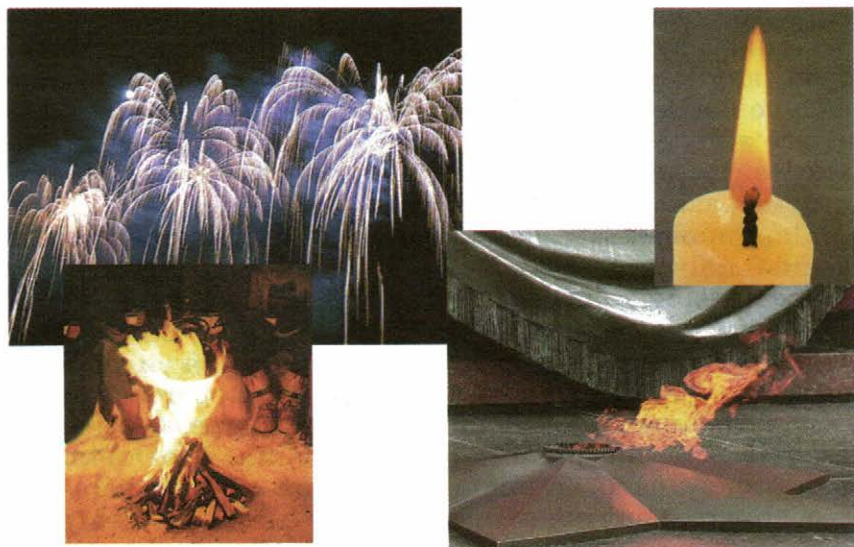

Рис. 60. Получение кислоро- да в лаборатории разложени- ем пероксида водорода и со- бирание его методом вытес- нения воды

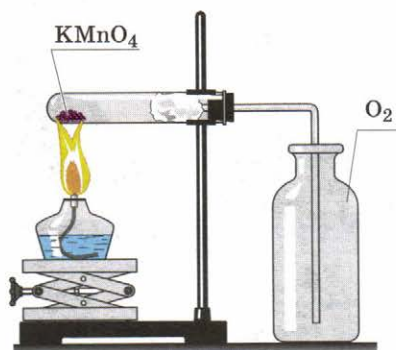
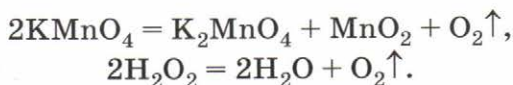

Рис. 61. Применение углекислого газа: 1 — тушение пожаров; 2 — хранение мороженого; 3 — производство шипучих напитков; 4 — создание спецэффектов на сцене

Собирают кислород в сосуд методом вытеснения воздуха (см. рис. 59), так как он немного тяжелее воздуха, или методом вытеснения воды (см. рис. 60), так как он в ней малорастворим.

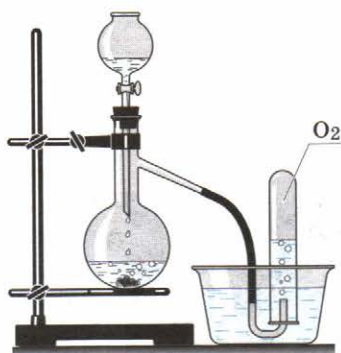
Распознать кислород можно по вспыхиванию внесённой в пробирку с этим газом тлеющей лучинки.

Углекислый газ CO_2 широко применяют для изготовления шипучих напитков, тушения пожаров и получения «сухого льда», который используют для охлаждения и хранения продуктов питания, в первую очередь мороженого (рис. 61).

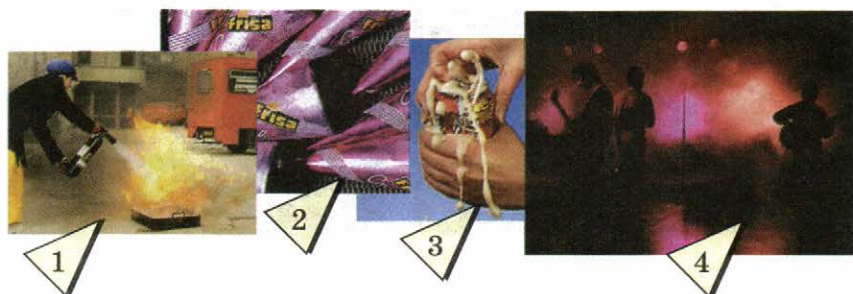
В промышленности углекислый газ получают обжигом известняка:



В лаборатории оксид углерода (IV) получают действием соляной кислоты на мрамор:

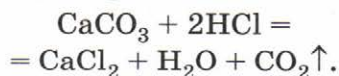

Собирают углекислый газ в сосуд методом вытеснения воздуха, так как оксид углерода (IV) почти в 1,5 раза тяжелее его (рис. 62).



Рис. 62. Углекислый газ собирают в сосуд методом вытеснения воздуха



Рис. 63. Способы распознавания углекислого газа: а — тлеющей лучинкой; б — известковой водой

Распознать углекислый газ можно или с помощью горячей лучинки, которая гаснет в его атмосфере (углекислый газ не поддерживает горение) (рис. 63, а), или по помутнению известковой воды (рис. 63, б):

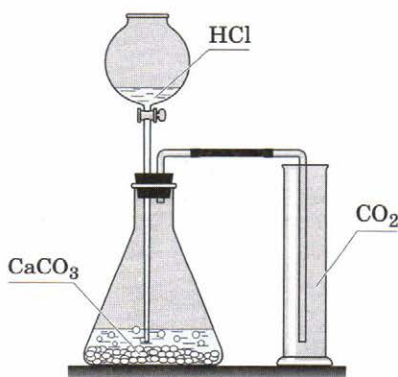

Из воздуха получают не только кислород, но и азот, который вместе с водородом служит сырьём для получения ценного газообразного продукта — **аммиака** NH_3 :

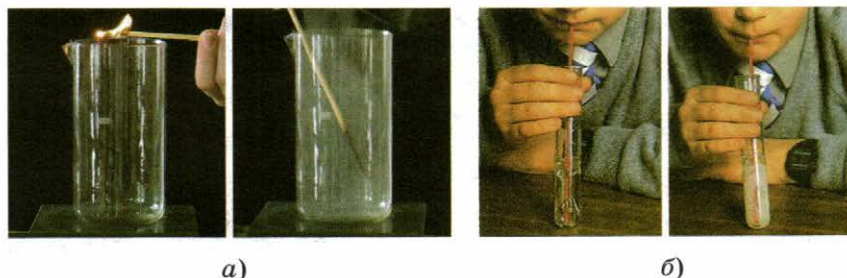
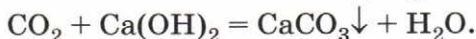
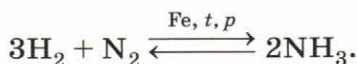

В лаборатории аммиак получают взаимодействием щелочей с солями аммония (рис. 64):



Рис. 64. Лабораторный способ получения аммиака



Аммиак легче воздуха, поэтому его собирают методом вытеснения воздуха в перевернутый вверх дном сосуд. Распознать аммиак можно: а) по запаху; б) по изменению окраски влажной лакмусовой бумажки (с красного цвета на синий); в) по появлению дыма при поднесении стеклянной палочки, смоченной соляной кислотой (рис. 65).

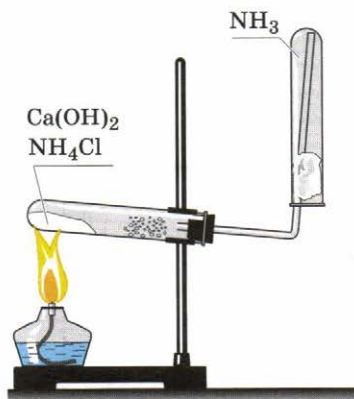
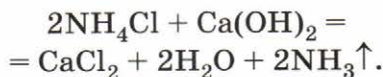

Рис. 65. Распознавание аммиака: *а* — по запаху; *б* — по изменению окраски индикаторной бумажки; *в* — по появлению дыма при поднесении стеклянной палочки, смоченной соляной кислотой

Природный газ служит сырьём для получения ценных газообразных органических соединений, например этилена.

Этилен (C_2H_4 , или $CH_2=CH_2$) применяют для получения других органических соединений (рис. 66). В промышленности этилен получают дегидрированием этана:

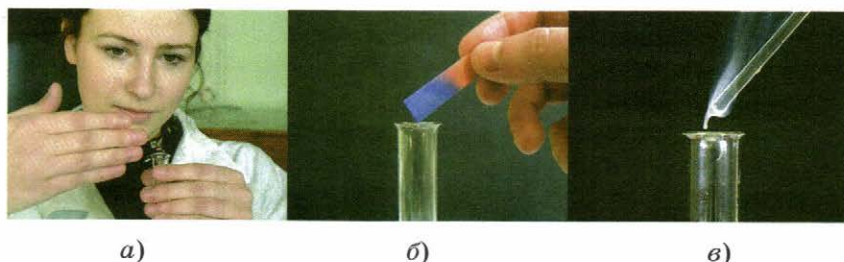

Рис. 66. Применение этилена: *1* — в овощехранилищах для ускорения созревания плодов; *2–6* — производство органических соединений (полиэтилена *2*, растворителей *3*, уксусной кислоты *4*, спиртов *5*, *6*)



Рис. 67. Лабораторные способы получения этилена: *а* — деполимеризация полиэтилена; *б* — каталитическая дегидратация этилового спирта

В лаборатории этилен получают двумя способами: деполимеризацией полиэтилена (рис. 67, *а*) или каталитической дегидратацией этилового спирта (рис. 67, *б*). В качестве катализатора используют белую глину или чистый оксид алюминия:

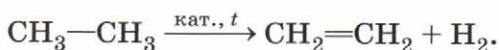

Распознают этилен по обесцвечиванию подкисленного раствора перманганата калия или бромной воды (рис. 68).

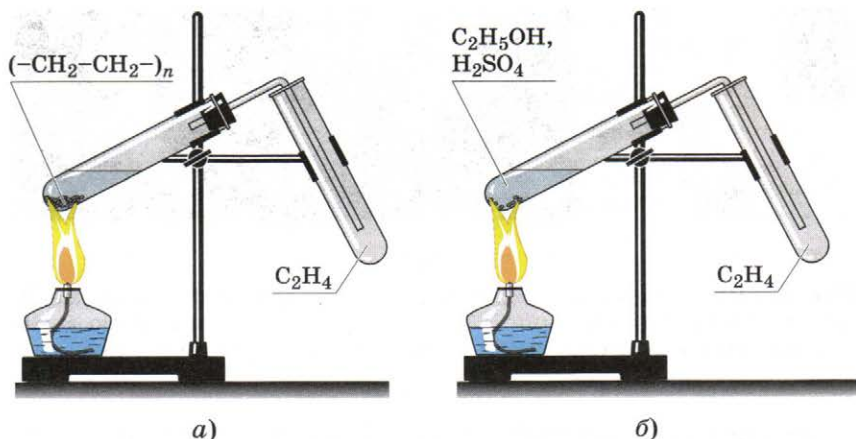
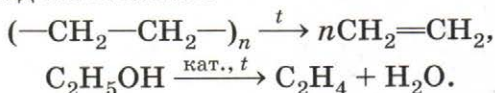

Рис. 68. Распознавание этилена с использованием: *а* — раствора перманганата калия; *б* — бромной воды

1. Агрегатные состояния веществ (газообразное, жидкое и твёрдое). 2. Закон Авогадро. 3. Молярный объём газов. 4. Свойства газов. 5. Воздух и природный газ — природные газообразные смеси. 6. Водород. 7. Кислород и озон. 8. Кислотные дожди. 9. Парниковый эффект. 10. Углекислый газ. 11. Аммиак. 12. Этилен.

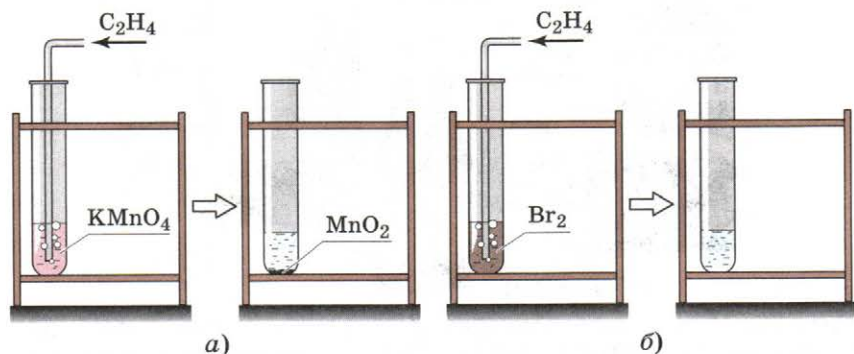

1. Какие агрегатные состояния вещества вы знаете?
2. Сформулируйте закон Авогадро и следствие из него.
3. Рассчитайте массу аммиака, который при нормальных условиях занимает объём 67,2 л.
4. Найдите объём, который занимают (при н. у.) 32 г оксида серы (IV).
5. Назовите, какие ещё газовые законы вам известны из курса физики.
6. Запишите уравнение Менделеева—Клапейрона. Придумайте задачу на его применение и решите её.
7. Чем отличается газообразное состояние вещества от твёрдого и жидкого?
8. Как сформировалась атмосфера Земли? Каков её состав?
9. Как деятельность человека (антропогенный фактор) влияет на атмосферу? Как минимизировать это влияние?
10. Подготовьте сообщение на тему «Озоновый щит планеты», используя возможности Интернета.
11. Как получить, собрать и распознать: а) водород; б) кислород; в) углекислый газ; г) аммиак; д) этилен?
12. Как получают в промышленности: а) водород; б) кислород; в) углекислый газ; г) аммиак; д) этилен? Назовите области их применения.
13. С помощью Интернета подготовьте сообщение на тему «Парниковый эффект в атмосфере Земли и его возможные последствия».
14. Предложите проблематику международной конференции, посвящённой сотрудничеству по защите атмосферы.

§ 9

Жидкие вещества

Жидкое состояние вещества характеризуется тем, что молекулы его находятся непосредственно друг возле друга, поэтому при попытке изменить объём жидкости даже на малую величину начинается деформация самих молекул, поэтому жидкости малосжимаемы. Они текучи, т. е. не имеют своей формы, а принимают форму сосуда, в котором находятся. Если жидкость поместить в невесомость, то она примет форму шара или круглой капли (рис. 69).

Самое важное и уникальное вещество на нашей планете — это вода.

Жизнь зародилась в воде. Животные, растения, человек состоят на 70—80% из воды. Потеряв 50% своей массы в результате голодания, человек ещё может остаться в живых. Но потеря 15—20% массы тела в результате обезвоживания смертельна.

Все реакции обмена веществ в организме человека, и в первую очередь реакции гидролиза, протекают или с участием воды, или в водной среде.

Вода — не только условие жизни индивидуального организма. Без неё было бы невозможно существование биосферы, т. е. жизни на Земле вообще, поскольку круговорот веществ и энергии в биосфере возможен только с участием воды.

Круговорот воды в природе осуществляется непрерывно (рис. 70). С поверхности Мирового океана



Рис. 69. Капля жидкости имеет форму шара

ежегодно испаряется 453 тыс. км³ воды. Осадки, выпадающие на Землю, составляют 525 тыс. км³. Превышение происходит за счёт испарения воды с других водных поверхностей и транспирации (испарения) влаги растениями.

Испаряющаяся вода, конденсируясь, образует облака и в виде осадков выпадает на землю. Эти осадки по-



Рис. 70. Круговорот воды в природе

глощаются почвой, и в результате подземного и поверхностного стока воды вновь возвращаются в моря и океаны.

Круговорот воды — это хорошо отрегулированный механизм, который непрерывно «качает» воду из океана на материки и обратно, при этом вода очищается.

Водные ресурсы Земли составляет солёная и пресная вода. Причём 97,2% от общего запаса (1345 млн км³) приходится на воды Мирового океана. На долю пресной воды остаётся 2,8%, но если исключить полярные ледники, пока ещё недоступные для использования, то, увы, приходится констатировать, что практически приходится использовать лишь 0,3% водных ресурсов.

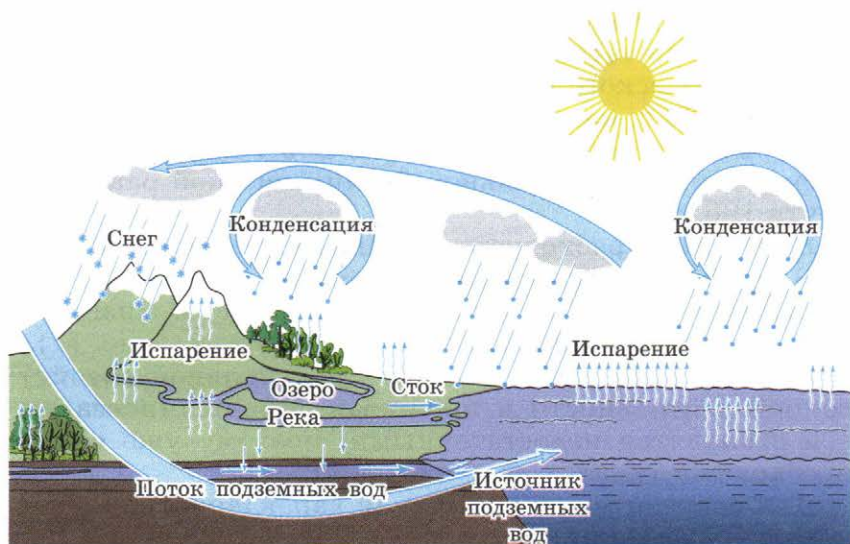
Теоретически можно считать водные ресурсы неисчерпаемыми, если принять, что при их рациональном использовании они непрерывно возобновляются в процессе круговорота. Вместе с тем потребление воды увеличивается, так как она служит одним из главных видов сырья для промышленности. Её в огромных количествах используют в качестве теплоносителя и теряют в процессе охлаждения и подогрева. В металлургии для выплавки 1 т чугуна и переплавки его в сталь требуется 300 т воды, для получения 1 т меди — 500 т, 1 т никеля — 4000 т воды.

Одним из главных потребителей воды является производство синтетических материалов. Для получения 1 т синтетического каучука требуется 2100 т воды, лавсана — 4200 т, капрона — 5600 т, бумаги — 250 т. Для изготовления автомобиля нужно 246 т воды, а для запуска межконтинентальной баллистической ракеты — почти 190 000 т.

Ещё больше расходуется воды в сельском хозяйстве.

Потребность в питьевой воде жителя крупного города составляет около 8 л в сутки, а на все сферы жизнедеятельности ежедневно расходуется 175 л воды (рис. 71).

Запасы пресной воды в зонах интенсивной хозяйственной деятельности и проживания большинства людей становятся недостаточными, поэтому уже сейчас необходимо думать о её сбережении.

Для потребителя важна такая характеристика воды, которую называют *жёсткостью*.



Рис. 71. Потребление воды в быту на различные нужды



Жёсткой называют воду, содержащую ионы кальция, магния и железа.

Содержание таких катионов в воде обуславливают растворимые соединения этих металлов, например соли (хлориды, нитраты, сульфаты).

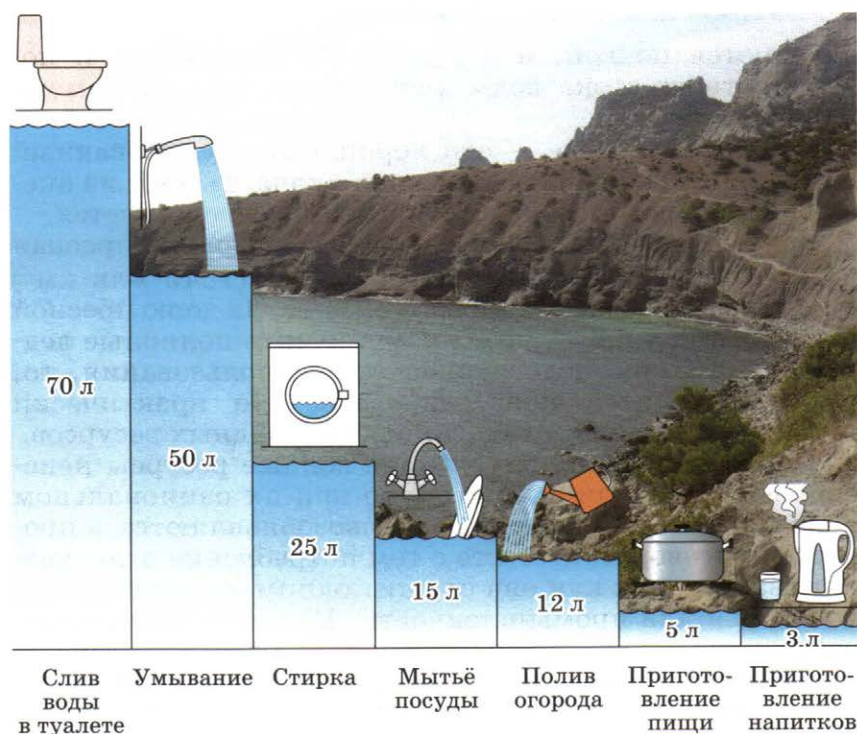
В жёсткой воде мыло не мылится, при стирке белья повышается расход моющих средств, а волосы при мытье секутся. Всё дело в том, что мыла́ представляют собой натриевые (твёрдые) или калиевые (жидкие) соли жирных кислот, общую формулу которых можно условно записать так: RCOONa или RCOOK . Как и все калиевые и натриевые соли, мыла́ растворимы в воде и диссоциируют:



чего не скажешь об аналогичных солях кальция, магния и железа. И до тех пор, пока все ионы Ca^{2+} и Mg^{2+} не будут переведены с помощью мыла в осадок, оно мылить, т. е. стирать и мыть, не будет:



В жёсткой воде плохо развариваются мясо и крупы.

Этим далеко не исчерпывается список неприятностей, которые приносит человеку жёсткая вода. Загляните внутрь чайника или, если в вашем доме или квартире делали капитальный ремонт, в разрез трубы центрального отопления. Что наблюдаете? Белый, сероватый, рыжеватый рыхлый слой накипи. Оказываются, не только средние растворимые соли кальция, магния и железа являются причиной жёсткости воды, но и особая группа солей, которые называют кислыми.



Кислыми называют соли, которые являются продуктами неполного замещения атомов водорода в молекуле кислоты на металл.

Такие соли могут дать только многоосновные кислоты, в том числе угольная. Например, вам хорошо известна средняя натриевая соль угольной кислоты — карбонат натрия Na_2CO_3 (её называют технической со-

дой), продукт полного замещения двух атомов водорода в молекуле угольной кислоты H_2CO_3 на натрий. На каждой кухне обязательно имеется ещё одна сода — питьевая, или пищевая. Это кислая соль — гидрокарбонат натрия NaHCO_3 — продукт неполного замещения атомов водорода в молекуле угольной кислоты H_2CO_3 на натрий. Почему соль называют кислой? Потому что в составе кислотного остатка, как в кислоте, присутствует атом водорода.

Аналогично натрию карбонат и гидрокарбонат образуют кальций и магний. Эти соли прекрасно иллюстрируют зависимость свойств веществ от их состава: если гидрокарбонаты хорошо растворимы в воде и диссоциируют, обуславливая тем самым её жёсткость:



то карбонаты нерастворимы.

При нагревании воды, содержащей гидрокарбонаты кальция и магния (жёсткой воды), последние превращаются в нерастворимые карбонаты:

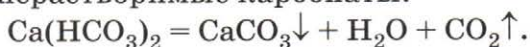

Именно они и образуют накипь в чайнике, трубах центрального отопления, паровых котлах и т. д. (рис. 72).

Жёсткость воды, обусловленную содержанием в ней гидрокарбонатов кальция, магния и железа и устраняемую кипячением, называют *временной*. Жёсткость воды, обусловленную содержанием в ней других соединений кальция, магния и железа и кипячением неустраняемую, называют *постоянной*.

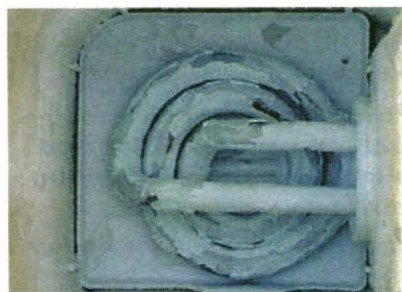

а)



б)

Рис. 72. Накипь: а — на термоэлементе электрического чайника; б — в трубе центрального отопления

И временная, и постоянная жёсткость воды легко устраняется добавлением соды:

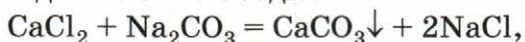

или

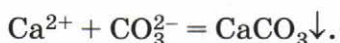

Самая жёсткая природная вода — это морская вода. Общее среднее содержание солей в Мировом океане составляет 35 г/л. Самые мягкие природные воды — это дождевая и талая, содержание солей в которых близко к нулю. Самая мягкая искусственная вода — дистиллированная. Казалось бы, дистиллированная вода наиболее полезна для организма. Однако её использование нежелательно и даже вредно, так как она «вымывает» из организма человека необходимые ему минеральные соли. Эти соли поступают в организм с пищей и напитками, в том числе с *минеральной водой*, природной или искусственной.

В водах некоторых природных источников имеются катионы K^+ , Na^+ , Ca^{2+} , Mg^{2+} и др., а также анионы Cl^- , SO_4^{2-} , HCO_3^- и др., т. е. необходимые организму минеральные соли, содержание которых превышает 1 г/л. Такие воды называют *минеральными*, как и их источники. Наиболее богат минеральными источниками одноимённый район Кавказских Минеральных Вод. Так, например, наиболее известная и широко применяемая минеральная вода — кисловодский нарзан — рекомендована как лечебно-столовая сульфатно-гидрокарбонатная вода. Содержание солей в ней составляет 2—3 г/л.

Переходными свойствами от жидких веществ к твёрдым кристаллическим обладают *жидкие кристаллы*. Подобно жидкостям, они текучи. Подобно кристаллическим веществам, они обладают сравнительно упорядоченным расположением молекул.

Жидкие кристаллы весьма распространены в природе. Они входят в состав многих живых тканей, в первую очередь тех, которые помогают живым организмам ориентироваться в пространстве.

Как правило, молекулы жидких кристаллов имеют сильно вытянутую линейную форму. При различных условиях (нагревание, действие электрического или магнитного поля) оси линейных молекул жидких крис-



а)



б)

Рис. 73. Жидкие кристаллы применяют для изготовления: *а* — телевизоров с плоским экраном; *б* — мониторов компьютеров

таллов ориентируются в пространстве, что приводит к изменению свойств вещества, например его цвета. На этом основано использование жидких кристаллов в дисплеях электронных приборов, буквенно-цифровых индикаторах электронных часов, микрокалькуляторах и т. д. В настоящее время жидкие кристаллы применяют также для изготовления телевизоров с плоским экраном и мониторов компьютеров (рис. 73).

1. Вода, её биологическая роль. 2. Круговорот воды в природе. 3. Применение воды в промышленности, сельском хозяйстве и быту. 4. Жёсткость воды. 5. Временная и постоянная жёсткость воды и способы её устранения. 6. Кислые соли. 7. Минеральные воды. 8. Жидкие кристаллы, их использование.



1. Чем отличаются жидкости от газов?
2. Охарактеризуйте биологическую роль воды в живом организме.
3. Опишите круговорот воды в природе.
4. Достаточно ли запасов пресной воды на планете? Можно ли отнести воду к возобновляемым природным ресурсам? Обоснуйте свою точку зрения.

5. Предложите свой проект по режиму экономии бытового потребления воды.
6. Какова роль воды в различных промышленных производствах? Предложите свой проект по режиму экономии производственного потребления воды.
7. Какую воду называют жёсткой? Какие виды жёсткости воды различают? Какой вред человеку наносит жёсткая вода? Как устранить жёсткость воды?
8. Что такое минеральная вода? Для каких целей её используют?
9. Какую информацию несут этикетки на бутылках с минеральной водой?
10. Вычислите объём 108 кг водяных паров (при н. у.).
11. Почему жидкие кристаллы можно рассматривать как промежуточное звено между жидким и кристаллическим строением вещества? Какими свойствами они обладают? Где их используют?

§ 10 Твёрдые вещества

В твёрдых веществах расстояние между частицами (молекулами, атомами, ионами), как и в жидкостях, сопоставимо с размерами самих частиц. Однако силы их взаимодействия настолько велики, что перемещение частиц относительно друг друга затруднено. Поэтому твёрдые вещества лишены такого характерного для жидкостей свойства, как текучесть, следовательно, тела, состоящие из твёрдых веществ, сохраняют не только объём, но и форму.

Твёрдые вещества по своему строению и свойствам подразделяют на *кристаллические* и *аморфные*.

Как вы знаете, атомы, молекулы или ионы твёрдых веществ, в отличие от жидкостей или газов, занимают строго определённое место в пространстве. Если соединить точки, в которых находятся частицы твёрдого вещества, воображаемыми линиями, то получается правильная пространственная решётка, называемая *кристаллической*. Вы знаете четыре типа кристаллических решёток: ионные, атомные, молекулярные и металлические, можете назвать физические свойства веществ, имеющих определённые кристаллические решётки, которые заметно различаются. Однако у всех

кристаллических веществ есть одно общее свойство: каждое из них имеет свою, строго определённую температуру плавления.

Что же такое аморфные вещества? Это твёрдые вещества (рис. 74), так как они, подобно кристаллическим, сохраняют свою форму достаточно долго. Однако через длительный промежуток времени форма тел, изготовленных из таких веществ, всё же изменяется, и это сближает их с жидкостями. Например, восковая свеча, поставленная вертикально, через некоторое время утолщается внизу. Попробуйте сделать нечто подобное с обыкновенной жевательной резинкой или кусочком пластилина. Результат будет таким же. По мере повышения температуры процесс размягчения ускоряется. Определённой температуры плавления у аморфных веществ, в отличие от кристаллических, нет.

В аморфных веществах образующие их частицы не имеют определённого расположения по всему объёму, как в кристалле. Частицы, образующие аморфное вещество, расположены беспорядочно, и только ближние атомы или молекулы-соседи располагаются в относительном порядке.

Помните, как у Пушкина: «Вода и камень, лёд и пламень»? Камень у поэта — символ твёрдости. Вы, разумеется, сможете назвать причину этого свойства камня. Он, как кусочек горной породы, состоит преимущественно из оксида кремния (IV), который имеет атомную кристаллическую решётку, а отсюда и большую твёрдость. Так ли всё просто в химическом мире? Оказывается, оксид кремния (IV) может быть не только кристаллическим твёрдым веществом, но и аморфным.

В зависимости от условий затвердевания расплава (например, в зависимости от условий его охлаждения)



Рис. 74. Аморфные вещества: *a* — стекло; *б* — воск; *в* — шоколад; *г* — жевательная резинка



а)

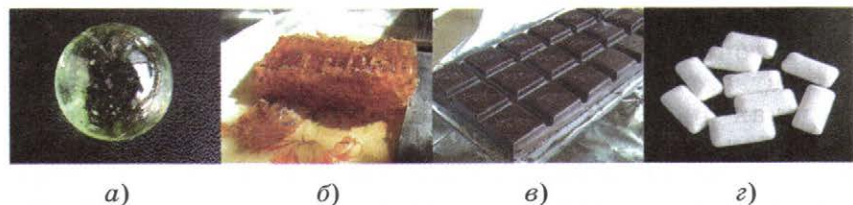

б)

Рис. 75. Кварц используют для изготовления: *а* — ламп; *б* — элементов солярия

в аморфном состоянии могут оказаться такие вещества, которые в обычном состоянии имеют кристаллическую структуру. Так, если расплавить кристалл кварца (оксида кремния (IV)), то при быстром его охлаждении образуется плавный аморфный кварц, который имеет меньшую плотность, чем кристаллический. Это широко используют при изготовлении различных изделий (рис. 75).

Аморфное состояние веществ неустойчиво, и рано или поздно они из такого состояния переходят в кристаллическое. Например, в аморфном стекле под влиянием ударных нагрузок образуются мелкие кристаллы, и стекло мутнеет. Застывший твёрдый мёд засахаривается так же, как засахаривается при длительном хранении стекловидная карамель.

Пластическая сера (рис. 76, *а*), представляющая собой аморфное вещество, через некоторое время превра-



а)



б)

Рис. 76. Сера: *а* — пластическая; *б* — ромбическая

щается в кристаллическую ромбическую серу (рис. 76, б) с молекулярной решёткой.

Таким образом, аморфные вещества по своей структуре можно рассматривать как очень вязкие жидкости, а по свойствам — как твёрдые вещества.

Аморфные и кристаллические вещества, являясь крайними полюсами твёрдого состояния вещества, тем не менее могут встречаться одновременно в одном и том же веществе. Многие полимеры, представляя в целом аморфные вещества, вместе с тем имеют участки кристаллической структуры. Этим определяется, например, высокая прочность полипропиленового и капронового волокон.

Слово «аморфный» (бесформенный) в сознании многих несёт в себе негативный оттенок. Очевидно, это справедливо для характеристики личностных качеств человека. В мире химических веществ и материалов всё наоборот. Именно аморфные вещества являются нам в блеске драгоценного жемчуга, в медовом свечении янтаря, в скромном обаянии полудрагоценных опала и халцедона, в волшебном многоцветии витражей и мозаики, в изумительной игре света хрусталя и блеске зеркальных витрин (рис. 77).



Рис. 77. Многие аморфные вещества очень красивы: а — жемчуг; б — янтарь; в — опал; г — халцедон; д — хрустальное стекло; е — цветное стекло

Аморфность — ценное качество полимеров, так как оно обуславливает такое их технологическое свойство, как термопластичность. Именно благодаря ей полимер можно вытянуть в тончайшую нить, превратить в прозрачную плёнку или отлить в изделие самой замысловатой формы (рис. 78).

Существование аморфных веществ ещё раз доказывает великую философскую истину, что всё в мире относительно... Давайте ещё раз посмотрим на изученный ранее материал под этим углом зрения.

Относительно утверждение о том, что деление элементов на металлы и неметаллы универсально. Целый ряд химических элементов обладает пограничными свойствами: это и германий, и сурьма, и олово.



Рис. 78. Благодаря термопластичности из полиэтилена можно получить изделия различной формы

Один из наиболее ярких примеров — двойственное положение водорода в двух резко полярных группах Периодической системы Д. И. Менделеева.

Деление химической связи на типы носит условный характер, так как все эти типы характеризуются определённым единством. Ионную связь можно рассматривать как предельный случай ковалентной полярной химической связи. Металлическая связь совмещает ковалентное взаимодействие атомов с помощью обобществлённых электронов и электростатическое притяжение между этими электронами и ионами металлов.

В веществах часто отсутствуют предельные случаи химической связи (или «чистые» химические связи). Например, фторид лития LiF относят к соединениям с ионной химической связью. Фактически же химическая связь в нём на 80% ионная и на 20% ковалентная. Правильнее поэтому, очевидно, говорить о степени полярности (ионности) химической связи.

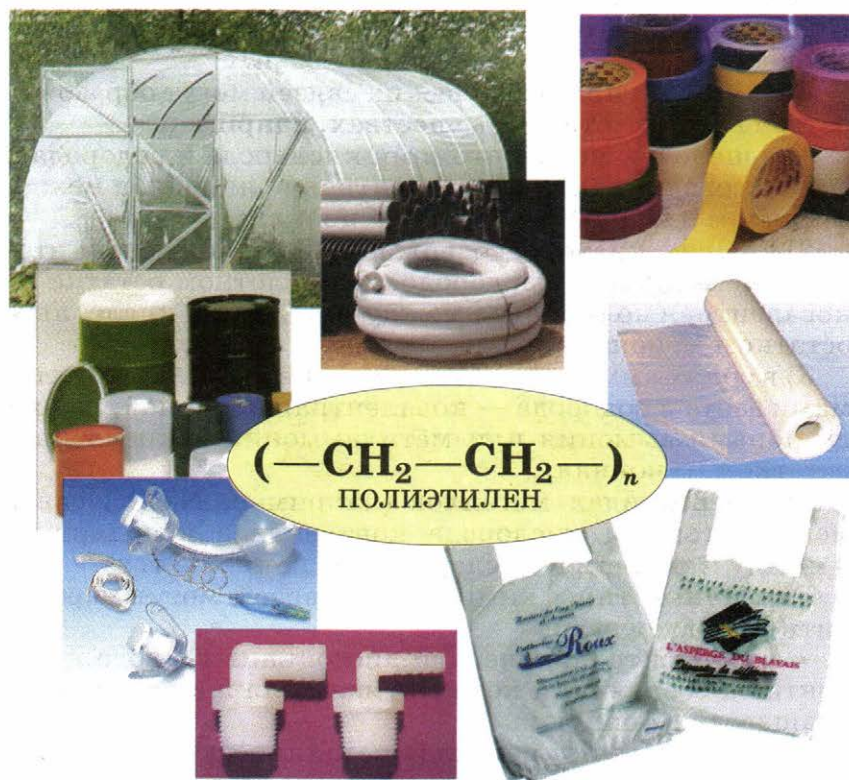
Различные типы химических связей могут образовываться в одних и тех же веществах, например:

1) в щелочах между атомами кислорода и водорода в гидроксогруппах связь ковалентная полярная, а между металлом и гидроксогруппой — ионная;

2) в солях кислородсодержащих кислот между атомами неметалла и кислородом в кислотном остатке — ковалентная полярная, а между металлом и кислотным остатком — ионная;

3) в солях аммония, метиламмония и т. п. между атомами азота и водорода — ковалентная полярная, а между ионами аммония или метиламмония и кислотным остатком — ионная;

4) в пероксидах металлов (например, Na_2O_2) связь между атомами кислорода ковалентная неполярная, а между металлом и кислородом — ионная и т. д.

Различные типы химических связей могут переходить одна в другую:

- при электролитической диссоциации в воде ковалентных соединений ковалентная полярная связь превращается в ионную;

- при испарении металлов металлическая связь превращается в ковалентную неполярную и т. д.

Причиной единства всех типов и видов химических связей служит их одинаковая физическая природа —

электронно-ядерное взаимодействие, сопровождающееся выделением энергии.

Относительна взаимообусловленность физических свойств веществ и типа их кристаллической решётки. Так, например, существует немало веществ с атомной кристаллической решёткой, отнюдь не характеризующихся твёрдостью (графит, красный фосфор). Аналогично, некоторые вещества с ионной кристаллической решёткой легкоплавки (например, селитры — нитраты щелочных металлов).

Относительно деление полимеров на органические и неорганические. Широко известны элементоорганические полимеры, например кремнийорганические полимеры — силиконы, которые находят широкое применение в различных отраслях промышленности, медицине и быту (рис. 79).



Рис. 79. Применение силиконов: 1—3 — изделия технического и медицинского назначения; 4 — автокосметика; 5 — клеи и герметики; 6—8 — товары бытового назначения

Мы привели всего лишь некоторые примеры относительности ряда ключевых химических понятий. Мы преследовали цель помочь вам на химическом материале сформировать убеждение в том, что в окружающем нас мире не так много абсолютных истин, этот мир нарисован не только чёрной и белой красками. Мир, в котором мы живём, многолик, многогранен, многоцветен и бесконечно прекрасен.

1. Кристаллические и аморфные вещества. 2. Применение аморфных веществ. 3. Относительность некоторых химических понятий.



1. Чем характеризуется строение твёрдых веществ? Что их отличает от жидкостей и газов?
2. На какие группы по типу кристаллической решётки можно разделить твёрдые вещества?
3. Чем отличаются аморфные вещества от кристаллических? Что у них общего с жидкостями и кристаллическими веществами?
4. Назовите известные вам аморфные вещества и укажите области их применения.
5. Используя возможности Интернета, подготовьте сообщение на тему «История стекла в истории человечества».
6. Охарактеризуйте социальный и химический смысл термина «аморфный».
7. Докажите относительность различных классификаций в изученном ранее материале.
8. Докажите относительность утверждения о том, что максимальная степень окисления атома химического элемента совпадает с номером группы, в которой он находится.
9. Почему утверждение о текучести, как характерном свойстве жидкостей, относительно?
10. Приведите примеры относительности характеристик литературных героев, как положительных, так и отрицательных.
11. По материалам средств массовой информации покажите относительность выгодности экономических и политических межгосударственных союзов.

§ 11 Дисперсные системы

Чистые вещества в природе встречаются очень редко. Смеси веществ в различных агрегатных состояниях могут образовывать гетерогенные и гомогенные системы — *дисперсные системы* и *растворы*.



Дисперсными называют гетерогенные системы, в которых одно вещество в виде очень мелких частиц равномерно распределено в объёме другого.

То вещество, которое присутствует в дисперсной системе в меньшем количестве и распределено в объёме другого, называют *дисперсной фазой*. Она может состоять из нескольких веществ. Вещество, присутствующее в дисперсной системе в большем количестве, в объёме которого распределена дисперсная фаза, называют *дисперсионной средой*.

Между дисперсионной средой и частицами дисперсной фазы существует поверхность раздела, поэтому дисперсные системы называют *гетерогенными*, т. е. неоднородными.

И дисперсионная среда, и дисперсная фаза могут находиться в различных агрегатных состояниях. В зависимости от сочетания дисперсионной среды и дисперсной фазы можно выделить 8 видов таких систем (табл. 4).

По величине частиц вещества, составляющих дисперсную фазу, дисперсные системы делят на *грубодисперсные* с размерами частиц более 100 нм и *тонкодисперсные* с размерами частиц от 100 до 1 нм.

Если же вещество раздроблено до молекул или ионов размером менее 1 нм, образуется *гомогенная* система — *раствор*. Она однородна, поверхности раздела между частицами и средой нет, а потому к дисперсным системам не относится.

Знакомство с дисперсными системами и растворами показывает, насколько они важны в повседневной жизни и природе.

| Дисперсионная среда | Дисперсная фаза | Примеры некоторых природных и бытовых дисперсных систем |
|---------------------|------------------|---|
| Газ | Жидкость | Туман, попутный газ с капельками нефти, карбюраторная смесь в двигателях автомобилей (капельки бензина в воздухе), аэрозоли |
| | Твёрдое вещество | Пыль в воздухе, дымы, смог, самумы (пыльные и песчаные бури), твёрдые аэрозоли |
| Жидкость | Газ | Шипучие напитки, пены |
| | Жидкость | Эмульсии. Жидкие среды организма (плазма крови, лимфа, пищеварительные соки), жидкое содержимое клеток (цитоплазма, карิโอплазма) |
| | Твёрдое вещество | Золи, гели, пасты (кисели, студни, клеи). Речной и морской ил, взвешенные в воде; строительные растворы |
| Твёрдое вещество | Газ | Снежный наст с пузырьками воздуха в нём, почва, текстильные ткани, кирпич и керамика, поролон, пористый шоколад, порошки |
| | Жидкость | Влажная почва, медицинские и косметические средства (мази, тушь, помада и т. д.) |
| | Твёрдое вещество | Горные породы, цветные стёкла, некоторые сплавы |

Судите сами: без воды, воздуха, горных пород, минералов вообще бы не существовала живая планета — наш общий дом Земля; без клеток не было бы живых



организмов; без нильского ила не состоялась бы великая цивилизация Древнего Египта.

Классификация дисперсных систем (в зависимости от размеров частиц фазы) и растворов дана на схеме 2.

Грубодисперсные системы

Грубодисперсные системы делят на три группы: эмульсии, суспензии и аэрозоли.

➔ **Эмульсии** — это дисперсная система с жидкой дисперсионной средой и жидкой дисперсной фазой.

Эмульсии можно разделить на две группы:

- 1) *прямые*, с каплями неполярной жидкости в полярной среде, типа «растительное масло в воде»;
- 2) *обратные*, типа «вода в растительном масле».

Однако изменение состава эмульсий или внешнее воздействие могут привести к превращению прямой эмульсии в обратную и наоборот. Примерами наиболее известных *природных эмульсий* являются молоко и

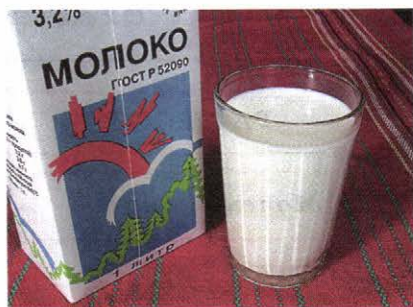

а)



б)

Рис. 80. Природные эмульсии: а — молоко; б — нефть

нефть (рис. 80). Типичная биологическая эмульсия — это капельки жира в лимфе.

Из применяемых в практической деятельности человека эмульсий можно назвать смазочно-охлаждающие жидкости, битумные материалы, пестицидные препараты, лекарственные и косметические средства, пищевые продукты (рис. 81). Например, в медицинской практике применяют жировые эмульсии для энергетического обеспечения ослабленного организма путём внутривенного вливания. Для получения таких эмульсий используют оливковое, хлопковое и соевое масло.

В химической технологии широко используют эмульсионную полимеризацию как основной метод получения каучуков, полистирола, поливинилацетата и др.



Суспензия — это грубодисперсная система с твёрдой дисперсной фазой и жидкой дисперсионной средой.



Рис. 81. Эмульсии, используемые в быту



а)



б)

Рис. 82. Суспензии используют: а — в строительстве; б — в медицине

Обычно частицы дисперсной фазы в суспензии настолько велики, что под действием силы тяжести оседают — *седиментируют*. Суспензии, в которых седиментация идёт очень медленно из-за малой разности в плотности дисперсной фазы и дисперсионной среды, также называют *взвесьями*.

Практически значимыми строительными суспензиями являются побелка («известковое молоко»), различные строительные взвеси, например те, которые называют цементным раствором (рис. 82, а), эмалевые краски. К суспензиям относят также медицинские препараты, например жидкие мази — линименты (рис. 82, б).

Особую группу составляют грубодисперсные системы, в которых концентрация дисперсной фазы относительно высока по сравнению с её небольшой концентрацией в суспензиях. Такие дисперсные системы называют *пастами*. Например, вам хорошо известны из повседневной жизни зубные, косметические, гигиенические и другие пасты (рис. 83).



Рис. 83. Пасты используют в быту



Рис. 84. Аэрозоли

Аэрозоли — это грубодисперсные системы, в которых дисперсионной средой является газ (например, воздух), а дисперсной фазой могут быть капельки жидкости (облака, радуга, выпущенный из баллончика лак для волос или дезодорант) или частицы твёрдого вещества (пылевое облако, смерч) (рис. 84).

Коллоидные системы

Коллоидные системы занимают промежуточное положение между грубодисперсными системами и истинными растворами.

Коллоидные системы широко распространены в природе. Почва, глина, природные воды, многие минералы, в том числе и драгоценные камни, — всё это коллоидные системы.

Большое значение имеют коллоидные системы для биологии и медицины. В состав любого живого организма входят твёрдые, жидкие и газообразные вещества, находящиеся в сложном взаимоотношении с окружающей средой. Цитоплазма клеток обладает свойствами, характерными как для жидких, так и для аморфных веществ. С химической точки зрения организм в целом — это сложнейшая совокупность многих коллоидных систем (рис. 85), включающих в себя и жидкие коллоиды (золи), и студни (гели).



Рис. 85. Коллоидные системы в живых организмах

Биологические жидкости (кровь, плазма, лимфа, спинномозговая жидкость) представляют собой коллоидные системы, содержащие такие органические соединения, как белки, холестерин, гликоген и многие другие, находятся в коллоидном состоянии.

Почему же природа отдаёт предпочтение именно коллоидному состоянию? Это связано в первую очередь с тем, что в такой системе большая поверхность раздела между фазами, а это способствует лучшему протеканию обмена веществ.

Коллоидные системы подразделяют на золи (коллоидные растворы) и гели (студни).

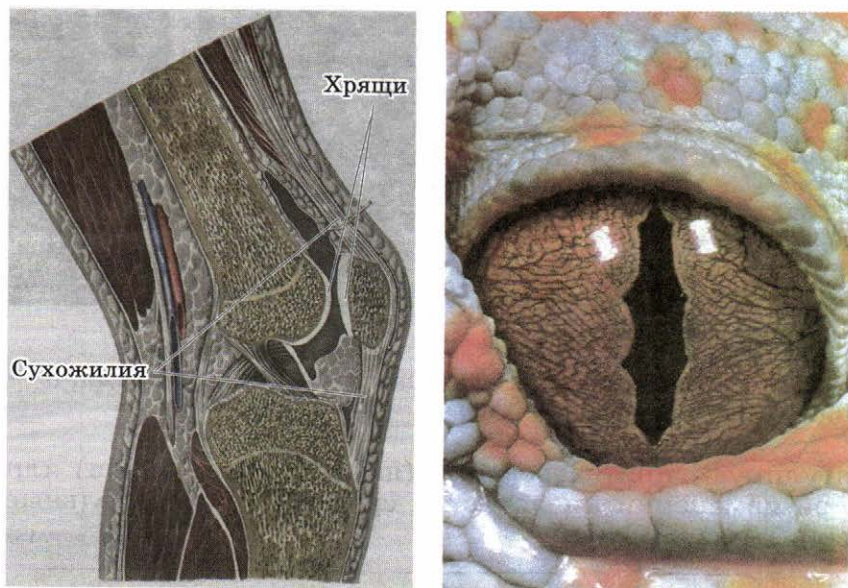
Большинство биологических жидкостей (уже упомянутые цитоплазма, ядерный сок — кариоплазма, содержимое вакуолей) и живого организма в целом (плазма крови, лимфа, тканевая жидкость, пищеварительные соки, гуморальные жидкости и т. д.) являются **коллоидными растворами (золями)**.

Для зелей характерно явление *коагуляции*, т. е. слипания коллоидных частиц и выпадения их в осадок. При этом коллоидный раствор превращается в суспензию или гель. Некоторые органические коллоиды ко-

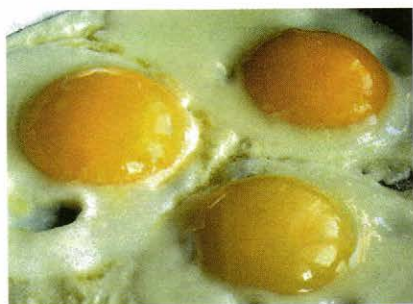

а)



б)

Рис. 86. Коагуляция зольей (белка): а — при нагревании; б — при изменении среды раствора

агулируют при нагревании (яичный белок, клей) или при изменении кислотности среды (пищеварительные соки) (рис. 86).



Гели — это коллоидные системы, в которых частицы дисперсной фазы образуют пространственную структуру.

Гели — это дисперсные системы, которые встречаются вам в повседневной жизни (схема 3).

Со временем структура гелей нарушается — происходит **синерезис** — самопроизвольное уменьшение объёма геля, сопровождающееся отделением жидкости. Синерезис определяет сроки годности пищевых, медицинских и косметических гелей.

КЛАССИФИКАЦИЯ ГЕЛЕЙ

Схема 3

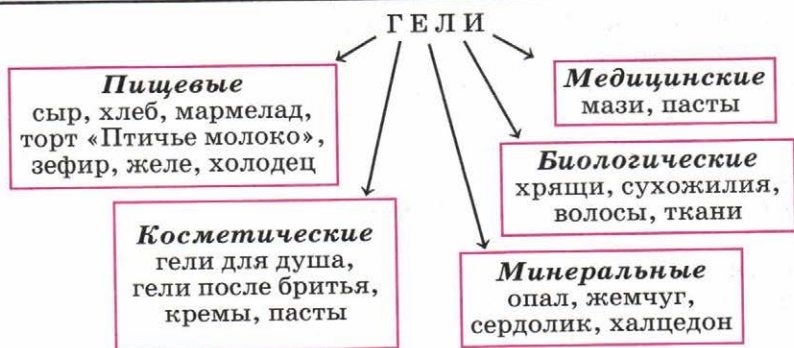

Для теплокровных животных важен биологический синерезис, сопровождающий *свёртывание крови*. Под действием специфических факторов растворимый белок крови фибриноген превращается в фибрин, сгусток которого и закупоривает ранку. Если этот



Рис. 87. Эффект Тиндаля

процесс затруднён, то это может указывать на наличие у человека заболевания — гемофилии. Как вы знаете из курса биологии, носителями гена гемофилии являются женщины, а заболевают ею мужчины. Известен исторический пример: царствовавшая более 300 лет российская династия Романовых страдала этим заболеванием.

По внешнему виду истинные и коллоидные растворы трудно отличить друг от друга. Чтобы сделать это, используют эффект Тиндаля — образование конуса «светящейся дорожки» при пропускании через коллоидный раствор луча света (рис. 87). Более крупные, чем в истинном растворе, частицы дисперсной фазы золя отражают своей поверхностью свет, а частицы истинного раствора — нет. Аналогичный эффект, но только для аэрозоля, а не жидкого коллоида вы можете наблюдать в кинотеатре при прохождении луча света от киноаппарата через воздух зрительного зала.

1. Дисперсные системы. 2. Дисперсная фаза и дисперсионная среда. 3. Классификация дисперсных систем по агрегатному состоянию. 4. Классификация дисперсных систем по размеру частиц фазы. 5. Эмульсии. 6. Суспензии. 7. Аэрозоли. 8. Гели. 9. Золи. 10. Коагуляция, синерезис.

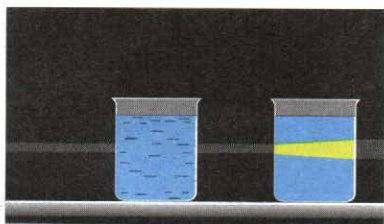

1. Что такое дисперсные системы; дисперсионная среда; дисперсная фаза?

2. На какие подгруппы можно разделить гели? Чем определяется срок годности косметических, медицинских и пищевых гелей?



Рис. 88. Дисперсные системы

3. Почему чистый воздух, природный газ и истинные растворы не относят к дисперсным системам?
4. Как подразделяют грубодисперсные системы? Назовите представителей каждой группы и укажите их значение.
5. Как подразделяют коллоидные системы? Назовите представителей каждой группы и укажите их значение.
6. Как классифицируют дисперсные системы по агрегатному состоянию дисперсионной среды и дисперсной фазы? Приведите примеры, используя рисунок 88.
7. Что такое коагуляция? Чем она может быть вызвана?
8. Что такое синерезис? Чем он может быть вызван?
9. Почему природа в качестве носителя эволюции выбрала именно коллоидные системы?
10. Подготовьте сообщение-презентацию на тему «Эстетическая, биологическая и культурная роль коллоидных систем в жизни человека», используя возможности Интернета.
11. Как коллоидные системы иллюстрируют тезис об относительности истины?

§ 12 Состав вещества. Смеси

В 1799 г. французский химик Ж. Л. Пруст сформулировал один из основополагающих законов химии — *закон постоянства состава веществ*.

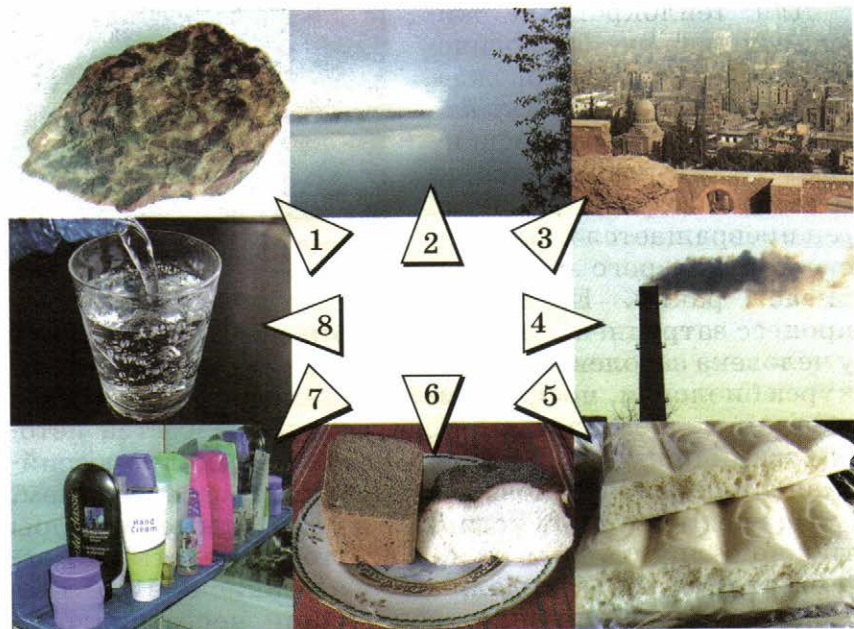

Каждое чистое вещество независимо от способа его получения всегда имеет постоянный качественный и количественный состав.

Этот закон абсолютно справедлив только для веществ *молекулярного строения* и не всегда соблюдается для твёрдых веществ с *немолекулярной структурой* (ионной, атомной, металлической кристаллическими решётками).

Состав вещества записывают с помощью химической формулы.

Для веществ молекулярного строения справедлив термин «молекулярная формула», поскольку она отражает состав молекулы вещества. Для веществ немoleкулярного строения понятие «молекулярная формула» условно, и для них чаще используют понятие «формульная единица».

Химическая формула, или формульная единица, вещества несёт немало информации. Она обозначает конкретное химическое вещество, его название; одну молекулу (для веществ молекулярного строения),



Пруст Жозеф Луи
(1754—1826)

Французский химик. Впервые ввёл представления о гидроксидах металлов и предложил термин «гидрат». Исследовал состав различных бинарных соединений металлов, что послужило основой для открытия закона постоянства состава веществ. Этот закон стал базой химической атомистики, а затем и классического атомно-молекулярного учения.

1 моль вещества. По химической формуле также можно определить его качественный состав (т. е. из каких элементов состоит данное вещество) и количественный состав (число атомов каждого элемента в молекуле или количество вещества каждого элемента в 1 моль вещества); его относительную молекулярную (M_r) и молярную (M) массы.

Например, химическая формула CH_4 показывает:

- это вещество — метан;
- 1 молекулу или 1 моль метана;
- метан — это сложное вещество, образованное двумя химическими элементами — углеродом и водородом;
- молекула метана состоит из 1 атома углерода и 4 атомов водорода; 1 моль метана содержит 1 моль атомов углерода и 4 моль атомов водорода;
- $M_r(\text{CH}_4) = 16$, $M(\text{CH}_4) = 16$ г/моль.

Наконец, химическая формула позволяет рассчитать массовую долю каждого элемента в сложном веществе. Для нашего примера:

$$w(\text{C}) = \frac{12}{16} = 0,75, \text{ или } 75\%;$$

$$w(\text{H}) = \frac{4}{16} = 0,25, \text{ или } 25\%;$$

$w(\text{H})$ можно найти другим способом: $100\% - 75\% = 25\%$.

Аналогично можно вычислить и состав смеси. Массовую долю каждого компонента в смеси находят по формуле:

$$w(\text{компонента}) = \frac{m(\text{компонента})}{m(\text{смеси})}.$$

Если же смесь является газообразной, то говорят об объёмной доле компонента в газовой смеси и рассчитывают её аналогично:

$$\varphi(\text{компонента}) = \frac{V(\text{компонента})}{V(\text{смеси})}.$$

Следовательно,



доля (массовая или объёмная) компонента смеси — это безразмерная величина, которая показывает отношение массы (объёма) компонента смеси к общей массе (объёму) смеси.

Доля всегда меньше единицы, поэтому её чаще выражают в процентах, т. е. умножая долю на 100%.

На практике очень часто приходится иметь дело с растворами веществ, поэтому в этом случае используют понятие «массовая доля растворённого вещества», как частный случай компонента смеси — раствора:

$$\begin{aligned} \omega(\text{растворённого вещества}) &= \\ &= \frac{m(\text{растворённого вещества})}{m(\text{раствора})}. \end{aligned}$$

Ещё одним частным случаем доли компонента в смеси является доля примесей, содержащихся в образце вещества. В этом случае для нахождения доли чистого вещества нужно из единицы вычесть долю примесей:

$$\omega(\text{чистого вещества}) = 1 - \omega(\text{примесей}).$$

Рассмотрим решение некоторых типовых задач, имеющих практическое значение.

Задача 1. В состав сухой цементной смеси для штукатурных работ входит 25% цемента и 75% песка. Какую массу каждого компонента нужно взять для приготовления 150 кг такой смеси?

Дано:

$$\begin{aligned} \omega(\text{цемента}) &= 0,25 \\ \omega(\text{песка}) &= 0,75 \\ m(\text{смеси}) &= 150 \text{ кг} \end{aligned}$$

$$\begin{aligned} m(\text{цемента}) &— ? \\ m(\text{песка}) &— ? \end{aligned}$$

Решение:

$$\begin{aligned} m(\text{цемента}) &= m(\text{смеси}) \times \\ &\times \omega(\text{цемента}), \\ m(\text{песка}) &= m(\text{смеси}) \times \\ &\times \omega(\text{песка}). \end{aligned}$$

$$m(\text{цемента}) = 150 \text{ кг} \cdot 0,25 =$$

$$= 37,5 \text{ кг},$$

$$\begin{aligned} m(\text{песка}) &= 150 \text{ кг} \cdot 0,75 = \\ &= 112,5 \text{ кг} \end{aligned}$$

или

$$\begin{aligned} m(\text{песка}) &= 150 \text{ кг} - 37,5 \text{ кг} = \\ &= 112,5 \text{ кг}. \end{aligned}$$

Ответ: $m(\text{цемента}) = 37,5 \text{ кг}$; $m(\text{песка}) = 112,5 \text{ кг}$.

Задача 2. Состав природного газа (объёмные доли): 95% метана, 3% этана и 2% пропана. Какой объём каждого компонента можно получить из 250 м³ этого газа?

Дано:

$$\begin{aligned}\varphi(\text{CH}_4) &= 0,95 \\ \varphi(\text{C}_2\text{H}_6) &= 0,03 \\ \varphi(\text{C}_3\text{H}_8) &= 0,02 \\ V(\text{пр. газа}) &= 250 \text{ м}^3 \\ \hline V(\text{CH}_4) &= ? \\ V(\text{C}_2\text{H}_6) &= ? \\ V(\text{C}_3\text{H}_8) &= ?\end{aligned}$$

Решение:

$$\begin{aligned}V(\text{CH}_4) &= V(\text{пр. газа}) \cdot \varphi(\text{CH}_4), \\ V(\text{C}_2\text{H}_6) &= V(\text{пр. газа}) \cdot \varphi(\text{C}_2\text{H}_6), \\ V(\text{C}_3\text{H}_8) &= V(\text{пр. газа}) \cdot \varphi(\text{C}_3\text{H}_8). \\ V(\text{CH}_4) &= 250 \text{ м}^3 \cdot 0,95 = 237,5 \text{ м}^3, \\ V(\text{C}_2\text{H}_6) &= 250 \text{ м}^3 \cdot 0,03 = 7,5 \text{ м}^3, \\ V(\text{C}_3\text{H}_8) &= 250 \text{ м}^3 \cdot 0,02 = 5 \text{ м}^3.\end{aligned}$$

Ответ: $V(\text{CH}_4) = 237,5 \text{ м}^3$; $V(\text{C}_2\text{H}_6) = 7,5 \text{ м}^3$;
 $V(\text{C}_3\text{H}_8) = 5 \text{ м}^3$.

Задача 3. Какой объём воды необходимо добавить
..... к 50 г уксусной эссенции, массовая доля уксусной кислоты в которой равна 70%, чтобы приготовить 3% -й уксус?

Дано:

$$\begin{aligned}m_1(\text{р-ра}) &= 50 \text{ г} \\ w_1(\text{к-ты}) &= 0,7 \\ w_2(\text{к-ты}) &= 0,03 \\ \hline V(\text{H}_2\text{O}) &= ?\end{aligned}$$

Решение:

$$\begin{aligned}V(\text{H}_2\text{O}) &= m(\text{H}_2\text{O}) \cdot \rho(\text{H}_2\text{O}), \\ m(\text{H}_2\text{O}) &= m_2(\text{р-ра}) - m_1(\text{р-ра}), \\ m_2(\text{р-ра}) &= \frac{m(\text{к-ты})}{w_2(\text{р-ра})}, \\ m(\text{к-ты}) &= m_1(\text{р-ра}) \cdot w_1(\text{к-ты}). \\ m(\text{к-ты}) &= 50 \text{ г} \cdot 0,7 = 35 \text{ г}, \\ m_2(\text{р-ра}) &= \frac{35 \text{ г}}{0,03} = 1170 \text{ г}, \\ m(\text{H}_2\text{O}) &= 1170 \text{ г} - 50 \text{ г} = 1120 \text{ г}, \\ V(\text{H}_2\text{O}) &= 1120 \text{ г} \cdot 1 \text{ г/мл} = \\ &= 1120 \text{ мл}.\end{aligned}$$

Ответ: $V(\text{H}_2\text{O}) = 1120 \text{ мл}$.

Задача 4. Сколько граммов хлорида натрия и воды
..... нужно взять, чтобы приготовить 600 г физиологического раствора, массовая доля соли в котором составляет 0,9% ?

Дано:

$$m(\text{p-ра}) = 600 \text{ г}$$
$$w(\text{NaCl}) = 0,009$$

$$m(\text{NaCl}) \text{ — ?}$$
$$m(\text{H}_2\text{O}) \text{ — ?}$$

Решение:

$$m(\text{NaCl}) = m(\text{p-ра}) \cdot w(\text{NaCl}),$$
$$m(\text{H}_2\text{O}) = m(\text{p-ра}) - m(\text{NaCl}).$$
$$m(\text{NaCl}) = 600 \text{ г} \cdot 0,009 = 5,4 \text{ г},$$
$$m(\text{H}_2\text{O}) = 600 \text{ г} - 5,4 \text{ г} = 594,6 \text{ г}.$$

Ответ: $m(\text{NaCl}) = 5,4 \text{ г}; m(\text{H}_2\text{O}) = 594,6 \text{ г}.$

Задача 5. Какую массу железа можно получить из 2,5 т красного железняка (Fe_2O_3), содержащего 20% примесей?

Дано:

$$m(\text{руды}) = 2,5 \text{ т}$$
$$w(\text{примесей}) = 0,2$$
$$w(\text{Fe}_2\text{O}_3) = 0,8$$

$$m(\text{Fe}) \text{ — ?}$$

Решение:

$$m(\text{Fe}) = m(\text{Fe}_2\text{O}_3) \cdot w(\text{Fe}),$$
$$w(\text{Fe}) = \frac{2 \cdot A_r(\text{Fe})}{M_r(\text{Fe}_2\text{O}_3)},$$
$$m(\text{Fe}_2\text{O}_3) = m(\text{руды}) \cdot w(\text{Fe}_2\text{O}_3).$$
$$m(\text{Fe}_2\text{O}_3) = 2,5 \text{ т} \cdot 0,8 = 2 \text{ т},$$
$$M_r(\text{Fe}_2\text{O}_3) = 160,$$
$$w(\text{Fe}) = \frac{112}{160} = 0,7,$$
$$m(\text{Fe}) = 2 \text{ т} \cdot 0,7 = 1,4 \text{ т}.$$

Ответ: $m(\text{Fe}) = 1,4 \text{ т}.$

Разновидностью понятия «доля» в химии является **массовая доля выхода продукта реакции.**



Массовая доля выхода продукта реакции — это отношение массы продукта, полученного практически, к массе продукта, рассчитанной теоретически.

$$\eta = \frac{m_{\text{практ}}}{m_{\text{теор}}} \cdot 100\%.$$

Аналогично находится и **объёмная доля выхода продукта реакции:**

$$\eta = \frac{V_{\text{практ}}}{V_{\text{теор}}} \cdot 100\%.$$

Задача 6. При восстановлении 12,3 г нитробензола получили 6,5 г анилина. Рассчитайте массовую долю выхода продукта реакции от теоретически возможного.

Дано:

$$m(\text{C}_6\text{H}_5\text{NO}_2) = 12,3 \text{ г}$$

$$m_{\text{практ}}(\text{C}_6\text{H}_5\text{NH}_2) = 6,5 \text{ г}$$

$$\eta(\text{C}_6\text{H}_5\text{NH}_2) = ?$$

Решение:

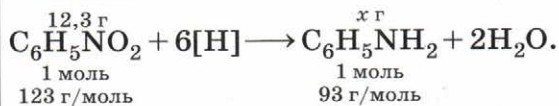

$$n(\text{C}_6\text{H}_5\text{NO}_2) = \frac{12,3 \text{ г}}{123 \text{ г/моль}} = 0,1 \text{ моль},$$

$$n(\text{C}_6\text{H}_5\text{NH}_2) = n(\text{C}_6\text{H}_5\text{NO}_2) = 0,1 \text{ моль},$$

$$m_{\text{теор}}(\text{C}_6\text{H}_5\text{NH}_2) = 0,1 \text{ моль} \times 93 \text{ г/моль} = 9,3 \text{ г},$$

$$\eta(\text{C}_6\text{H}_5\text{NH}_2) = \frac{6,5 \text{ г}}{9,3 \text{ г}} = 0,699, \text{ или } 69,9\%.$$

Ответ: $\eta(\text{C}_6\text{H}_5\text{NH}_2) = 69,9\%$.

Ещё одним способом выражения концентрации растворов является **молярная концентрация**.



Молярная концентрация — это отношение растворённого количества вещества к объёму раствора.

$$C = \frac{n(\text{вещества})}{V(\text{раствора})}.$$

Чаще всего молярную концентрацию (молярность) выражают в моль/л.

1. Закон постоянства состава вещества.
2. Информация, которую можно получить из молекулярной формулы (формульной единицы).
3. Массовая и объёмная доля компонента в смеси.
4. Массовая доля растворённого вещества.
5. Массовая доля примесей.
6. Массовая доля продукта реакции.
7. Молярная концентрация.



1. Что называют массовой долей элемента в сложном веществе? Как её рассчитывают?
2. Что называют массовой (объёмной) долей компонента смеси? Как её рассчитывают?
3. Что такое доля примесей? Как найти массу (объём) чистого вещества, если известна массовая (объёмная) доля примесей?
4. Не производя расчёта, укажите, в каком из оксидов, формулы которых Fe_2O_3 и Fe_3O_4 , содержание железа выше. Ответ подтвердите расчётами.
5. Рассчитайте массовые доли каждого из элементов в веществах: сульфат меди (II), нитрат железа (III), этиловый спирт, глюкоза, анилин.
6. К 120 г 60% -го раствора этилового спирта добавили 40 г безводного этилового спирта. Вычислите массовую долю этилового спирта в полученном растворе.
7. Из 280 г 15% -го раствора нитрата калия выпарили 120 мл воды. Вычислите массовую долю соли в полученном растворе.
8. Золото 585 пробы содержит 41,5% меди. Сколько граммов чистого золота содержит кольцо этой пробы, имеющее массу 2,8 г?
9. Вычислите объём кислорода, который может быть получен из 450 м³ воздуха (н. у.), если объёмная доля кислорода равна 21%.
10. Из 230 г 80% -го этилового спирта было получено 120 л этилена (н. у.). Рассчитайте выход этилена в процентах от теоретически возможного.
11. Вычислите объём (н. у.) оксида серы (IV), который может быть получен при сжигании 160 г серы, содержащей 25% примесей, если выход сернистого газа составляет 95% от теоретически возможного.
12. В 250 мл воды растворили 67,2 л (н. у.) хлороводорода. Вычислите массовую долю хлороводорода в полученном растворе.
13. В 120 мл раствора сульфата алюминия содержится 3,42 г соли. Определите молярную концентрацию раствора.
14. Найдите молярную концентрацию 15% -го раствора серной кислоты плотностью 1,1 г/мл.

Химические реакции

§ 13 Понятие о химической реакции. Реакции, идущие без изменения состава веществ

Химия изучает не только свойства веществ, но и превращения одних веществ в другие, стремится использовать такие процессы для получения соединений с новыми, практически полезными свойствами.



Химическая реакция, или химическое явление, — это процесс, в результате которого из одних веществ образуются другие вещества, отличающиеся от исходных по составу или строению, а следовательно, и по свойствам.

Классификацию химических реакций можно проводить по самым различным признакам.

Имеется достаточно большая группа *реакций, которые не сопровождаются изменением состава веществ*. В неорганической химии к таким реакциям можно отнести процессы взаимопревращения различных аллотропных модификаций одного химического элемента.



Аллотропными модификациями, или видоизменениями, называют простые вещества, образованные одним химическим элементом, а явление их существования называют **аллотропией**.

Очень интересно, а в настоящее время и практически значимо, например, превращение одной аллотропной модификации углерода — графита в другую — алмаз:



Этот процесс используют для получения искусственных алмазов. В 1954 г. учёные из лаборатории знаменитой американской фирмы «Дженерал электрик» получили чёрные кристаллики искусственных алмазов массой 0,05 г при давлении 100 тыс. атм и температуре 2600 °С. Такие алмазы стоили в сотни раз дороже природных. Но в течение десяти последующих лет были разработаны технологии, позволяющие получить в одной камере за несколько минут 20 г алмазов и более.

Современное производство искусственных алмазов основано на их получении из графита не только при сверхвысоких, но и при низких давлениях. Такие алмазы сравнительно дешёвы. Они преимущественно используются в металлургии и машиностроении, радиоэлектронике и приборостроении, геологоразведке и горной промышленности.

Аллотропные модификации серы:

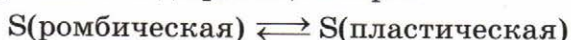

мы достаточно подробно рассматривали ранее (см. рис. 76 на с. 89).

Для наиболее известных аллотропных модификаций фосфора взаимопревращения можно отразить следующей схемой:

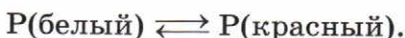

| | |
|------------------------|-----------------|
| молекулярная | атомная |
| кристаллическая | кристаллическая |
| решётка, | решётка, |
| формула P ₄ | формула P |

Исторически первым было осуществлено превращение белого фосфора в красный, когда немецкий химик Х. Брандт в 1669 г., пытаясь получить так называемый философский камень прокаливанием сухого остатка мочи, получил светящиеся белые кристаллики вещества, названного им фосфором (от греч. «несущий свет»). Получить из красного фосфора белый



Рис. 89. Получение белого фосфора из красного

можно и в школьной лаборатории (рис. 89).

Белое олово — это мягкий пластичный металл, с которым мы сталкиваемся чаще всего. Однако при понижении температуры оно может превращаться в серое олово — порошок, имеющий все свойства неметаллов. Этот процесс катализируется самим серым оловом: достаточно появиться всего лишь одной пылинке серого олова, как начинается реакция, которую уже невозможно остановить. При этом изделие из белого блестящего металла превращается в серый невзрачный порошок. Такой процесс

носит образное название «оловянной чумы».

Именно взаимопревращение аллотропных модификаций олова:

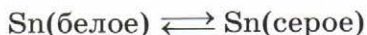

стало причиной гибели экспедиции Р. Скотта, пытавшегося в 1912 г. покорить Южный полюс. Экспедиция Р. Скотта использовала для хранения продуктов и керосина железные канистры, запаянные оловом. На сильном морозе оловянный припой рассыпался, и экспедиция осталась без топлива.

Для многих других химических элементов также характерно явление аллотропии. Так, кислород образует две модификации — кислород O_2 и озон O_3 . Превращение кислорода в озон происходит в природе при грозах (рис. 90). Впечатлённые этими природными явлениями поэты нередко допускают химические неточности типа: «В воздухе пахло грозой». А пахнет-то не грозой, а образующимся в результате её озонем (в переводе с греческого «озон» и означает «пахнущий»).

О биологической роли защитного озонового экрана Земли вы уже знаете. Перед человечеством стоит насущная задача сохранить этот жизнеобеспечивающий экран от разрушения, так как с космических спутников приходят тревожные факты об уменьшении толщины озонового слоя атмосферы — так называемых озоновых дырах, которые на рисунке 91 показаны белым цветом.



Рис. 90. При грозах в атмосфере из кислорода образуется озон



Рис. 91. Озоновый слой Земли (фотография со спутника)

Озоновый щит планеты разрушается оксидами азота, соединениями хлора и фтора, попадающими в атмосферу в результате распада фреонов — веществ, которые широко применяют в холодильных установках и парфюмерно-косметических средствах. В настоящее время принята международная программа, согласно которой фреоны заменяются на другие, менее разрушительные для озонового щита хладагенты.

Озон и кислород, будучи простыми веществами, образованными одним химическим элементом, тем не менее обладают разными свойствами. Кислород не имеет запаха, а озон пахнет свежестью. Озон, в отличие от кислорода, бактерициден, что используют для обеззараживания питьевой воды (озонирование безвредно для здоровья человека, в отличие от хлорирования).

Озон — гораздо более сильный окислитель, чем кислород, поэтому он энергично обесцвечивает краски, окисляет серебро, разрушает органические соединения. Последнее свойство позволяет использовать его для устранения неприятных запахов, т. е. дезодорирования продуктов питания.

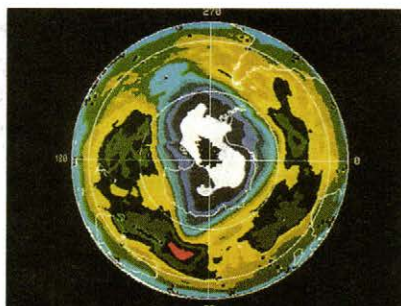
Итак, подведём итоги.

Одной из причин многообразия неорганических веществ является аллотропия, которая может быть обусловлена:

- 1) различным составом молекул простых веществ (аллотропия кислорода: кислород O_2 ; озон O_3);
- 2) различным кристаллическим строением аллотропных модификаций, например, все модификации



Рис. 92. Графит и алмаз — две аллотропные модификации углерода

углерода имеют атомную кристаллическую решётку, но у алмаза она — объёмная тетраэдрическая, а у графита — слоистая (рис. 92), потому так непохожи свойства алмаза и графита.

В органической химии также известны реакции, которые протекают без изменения состава веществ. Очевидно, вы вспомнили, что такие реакции приводят к образованию изомеров. Напомним:

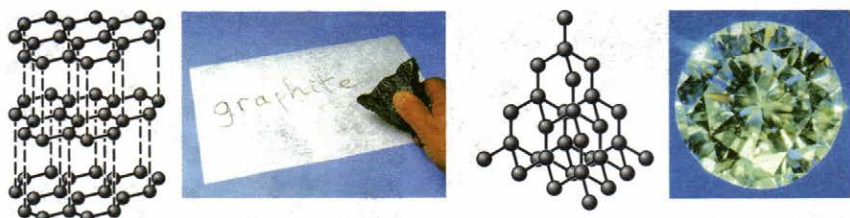

изомеры — это вещества, имеющие одинаковый состав, т. е. одинаковую молекулярную формулу, но разное строение, а следовательно, и разные свойства. Явление существования изомеров называют **изомерией**, а реакции взаимопревращения изомеров — **реакциями изомеризации**.

Например, для повышения качества бензина (так называемого октанового числа) в промышленности используют процесс риформинга, основанный в том числе и на реакциях изомеризации, например:

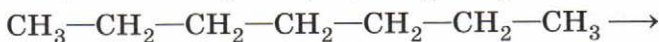

n-гептан

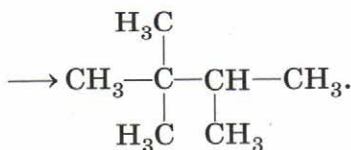

2,2,3-триметилбутан

Изомерия — ещё одна из причин многообразия химических соединений.

И аллотропия, и изомерия прекрасно иллюстрируют взаимосвязь философских категорий формы и содержания. Конечно же определяющим является содержание, но и форма не пассивна: она, в свою очередь, активно влияет на содержание (свойства конкретных аллотропных модификаций).

1. Химические реакции, или химические явления. 2. Аллотропия. Аллотропные модификации или видоизменения углерода, серы, фосфора, олова и кислорода. 3. Изомеры. Изомерия. 4. Реакции изомеризации. 5. Причины многообразия веществ: аллотропия и изомерия.



1. Какие явления называют химическими? Чем они отличаются от физических?

2. Вспомните из курса химии основной школы признаки и условия течения химических реакций. Приведите примеры.

3. Что такое аллотропия; аллотропные видоизменения?

4. Каковы причины аллотропии? Приведите примеры.

5. Сравните свойства и строение аллотропных модификаций фосфора. Какие причины вызывают аллотропию этого элемента?

6. На примере аллотропии олова покажите относительность деления элементов на металлы и неметаллы.

7. Раскройте на конкретных примерах аллотропии и изомерии философские категории формы и содержания.

8. Предложите свои проекты по сохранению озонового пояса Земли.

9. Раскройте роль практики как источника познания и критерия истины. В чём она проявляется в становлении Периодического закона и теории строения органических соединений?

§ 14 Классификация химических реакций, протекающих с изменением состава веществ

Классификацию химических реакций, протекающих с изменением состава вещества, можно проводить по самым различным признакам.

Число и состав реагентов и продуктов реакции



Реакции соединения — это реакции, в результате которых из двух и более веществ образуется одно сложное вещество.

В неорганической химии всё многообразие реакций соединения можно рассмотреть, например, на блоке реакций получения серной кислоты из серы.

1. Получение оксида серы (IV) — из двух простых веществ образуется одно сложное:

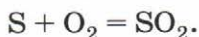

2. Получение оксида серы (IV) — из простого и сложного веществ образуется одно сложное:

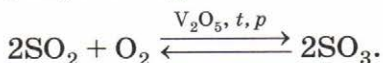

3. Получение серной кислоты — из двух сложных веществ образуется одно сложное:



Мы выбрали этот пример не только потому, что он максимально иллюстрирует палитру реакций соединения, но также и потому, что продукт этих реакций — серная кислота — является «хлебом химической промышленности» (рис. 93).

В органической химии реакции соединения имеют специфику в названии, как вы помните, их называют



Рис. 93. Применение серной кислоты

реакциями присоединения. Всё многообразие таких реакций можно рассмотреть на примере блока реакций, характеризующих свойства непредельных соединений, например этилена.

1. Реакция гидрирования — присоединения водорода:

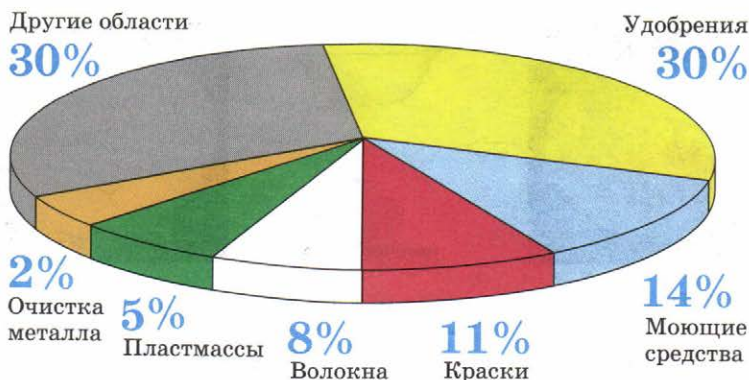
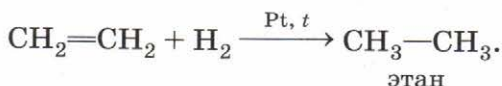

2. Реакция гидратации — присоединение воды:

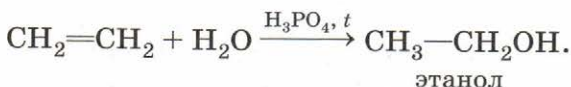

3. Реакция полимеризации:

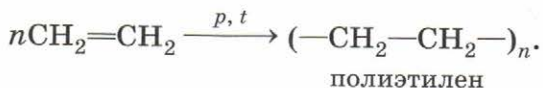

Реакции разложения — это реакции, в результате которых из одного сложного вещества образуется несколько новых веществ.

В неорганической химии всё многообразие таких реакций можно рассмотреть на блоке реакций получения кислорода лабораторными способами.



Рис. 94. Получение кислорода разложением оксида ртути

1. Разложение оксида ртути (II) при нагревании:

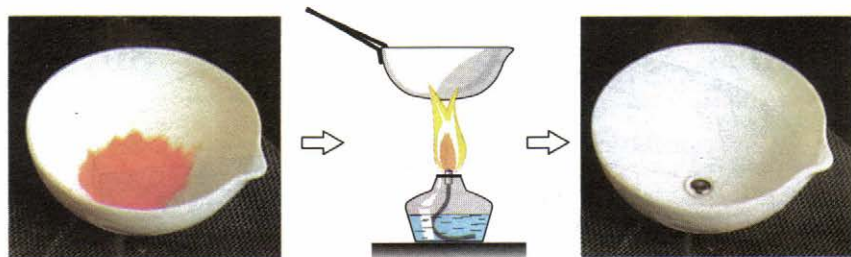
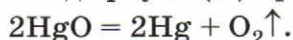

Именно этим способом Дж. Пристли впервые получил кислород (рис. 94).

2. Разложение пероксида водорода (рис. 95):



3. Разложение перманганата калия при нагревании:



В органической химии реакции разложения можно рассмотреть на примере их «антонимов» — реакций присоединения: дегидрирования этана, дегидратации этанола, деполимеризации полиэтилена (*запишите уравнения реакций сами*).



Реакции замещения — это реакции, в результате которых атомы простого вещества замещают атомы одного из элементов в сложном веществе.

В неорганической химии примером таких процессов может служить блок реакций, характеризующих, например, свойства металлов.

1. Взаимодействие щелочных и щёлочноземельных металлов с водой (рис. 96):

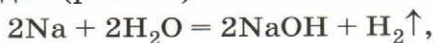

2. Взаимодействие металлов с растворами кислот (рис. 97):





Рис. 95. Разложение пероксида водорода при внесении катализатора — оксида марганца (IV)

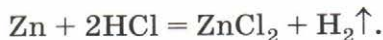

Рис. 96. Взаимодействие натрия с водой, в которую добавлен фенолфталеин

3. Взаимодействие металлов с растворами солей (рис. 98):

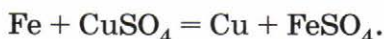

4. **Металлотермия** — вытеснение более активными металлами менее активных из их оксидов (рис. 99):

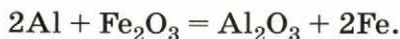

В органической химии, предметом изучения которой являются не простые вещества, а соединения, реакции замещения имеют свою специфику. Например, нитро-



Рис. 97. Отношение соляной кислоты к различным металлам



Рис. 98. Реакция замещения меди в её растворе железом

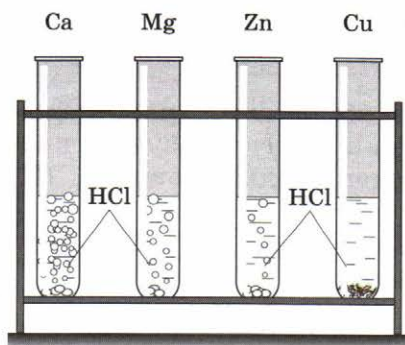

Рис. 99. Аллюминотермия

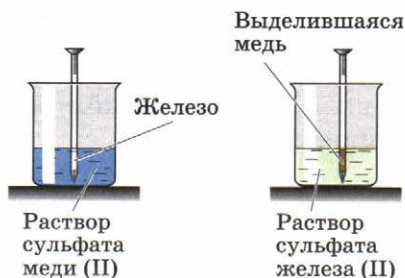

Рис. 100. Образование осадка иодида свинца (II) в результате реакции обмена

вание бензола — реакция, которая предшествует получению анилина:

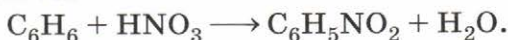

Реакции обмена — это реакции, в которых два сложных вещества обмениваются своими составными частями.

Эти реакции характеризуют свойства в первую очередь электролитов и в растворах протекают по правилу Бертолле, т. е. *только в том случае, если в результате образуется осадок, газ или малодиссоциирующее вещество (например, вода).*

1. Так, в результате реакции обмена между растворами иодида натрия и нитрата свинца (II) образуется красивый золотисто-жёлтый осадок иодида свинца (II) (рис. 100):

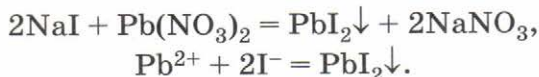

2. Если в раствор кислоты прилить раствор, содержащий карбонат-ион, то можно заметить образование газа:

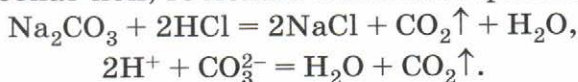

3. Если к раствору щёлочи добавить несколько капель фенолфталеина (окраска станет малиновой), а затем прилить кислоты, раствор обесцветится, так как произойдёт **реакция нейтрализации**:

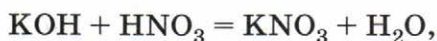

среда среда среда
щелочная кислотная нейтральная



Выделение или поглощение теплоты



Реакции, протекающие с выделением теплоты, называют **экзотермическими**.

Частным случаем экзотермических реакций являются реакции горения — экзотермические реакции, протекающие с выделением света (рис. 101):

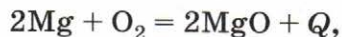

Многие реакции соединения протекают с выделением теплоты.

Известным вам исключением является реакция соединения азота с кислородом в оксид азота (II), которая протекает с поглощением теплоты:



Рис. 101. Горение магния



Реакции, протекающие с поглощением теплоты, называют **эндотермическими**.

Следовательно, реакция синтеза оксида азота (II) относится к эндотермическим реакциям.

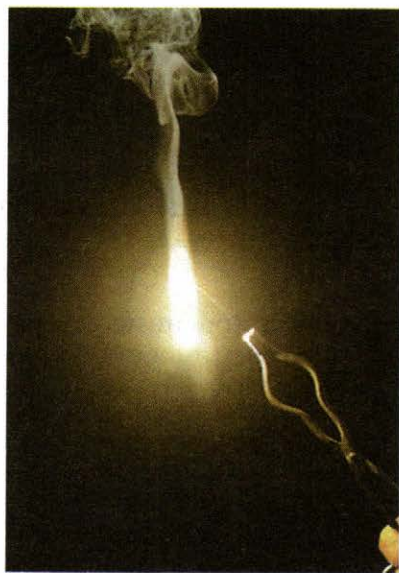
Реакции разложения (химические антонимы реакциям соединения), за небольшим исключением, являются эндотермическими.

Например, обжиг известняка — эндотермическая реакция:



Схематично экзо- и эндотермические реакции представлены на рисунке 102.



Теплоту, которая выделяется или поглощается в результате химической реакции, называют **тепловым эффектом**.



Химические уравнения, в которых указан тепловой эффект реакции, называют **термохимическими**.

Например, горение углерода в кислороде — экзотермический процесс. Тепловой эффект реакции составляет 410 кДж/моль:

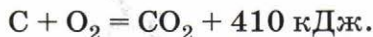

Дегидрирование этана — реакция эндотермическая, её термохимическое уравнение имеет вид:

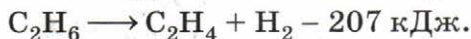

Понятно, что если реакция синтеза оксида азота (II) эндотермическая, то его разложение — экзотермический процесс с тем же по величине, но обратным по знаку тепловым эффектом:

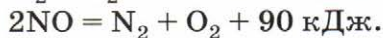



Рис. 102. Схематичное изображение реакций: *а* — экзотермической; *б* — эндотермической

В реальных условиях эти взаимно противоположные процессы протекают одновременно.

Подробнее такие реакции мы будем рассматривать в § 16, как и другие классификации химических реакций: по использованию катализатора, по изменению степеней окисления элементов, образующих вещества, и др.

Химические реакции следует отличать от ядерных реакций — процессов превращения атомных ядер в результате их взаимодействия с другими ядрами или элементарными частицами. Например, превращение алюминия в магний:

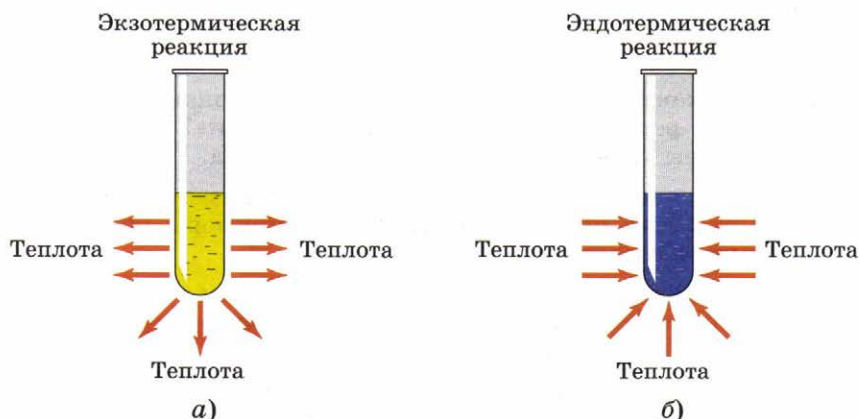
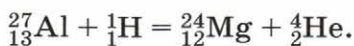

1. Реакции соединения.
2. Реакции соединения, протекающие при производстве серной кислоты.
3. Реакции присоединения, характеризующие свойства этилена.
4. Реакции разложения.
5. Получение кислорода в лаборатории.
6. Реакции замещения.
7. Реакции замещения, характеризующие свойства металлов.
8. Реакции обмена.
9. Правило Бертолле.
10. Экзо- и эндотермические реакции.
11. Тепловой эффект химических реакций. Термохимические уравнения.



1. На какие типы делят реакции по признаку «состав и число реагентов и продуктов реакции»? Приведите примеры уравнений реакций каждого типа.

2. Что такое реакции соединения? С каким тепловым эффектом они протекают? Приведите примеры уравнений реакций соединения.

3. Что такое реакции разложения? С каким тепловым эффектом они протекают? Приведите примеры уравнений реакций разложения.

4. Чем характеризуются реакции замещения? Запишите блок уравнений реакций замещения, характеризующих свойства галогенов.

5. Сформулируйте правило Бертолле. Проиллюстрируйте его уравнениями реакций: а) для муравьиной кислоты; б) для серной кислоты.

6. Запишите термохимическое уравнение реакции горения метана, если известно, что при сгорании 5,6 л этого газа (н. у.) выделяется 225 кДж теплоты.

7. При соединении 18 г алюминия в кислороде выделяется 547 кДж теплоты. Составьте термохимическое уравнение этой реакции.

8. При сгорании 7 г этилена выделяется 350 кДж теплоты. Определите тепловой эффект реакции.

9. Термохимическое уравнение реакции полного сгорания ацетилена:

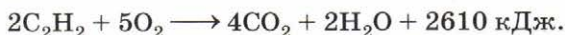

Вычислите количество теплоты, которая выделяется при сгорании 1,12 л ацетилена (н. у.).

§ 15 Скорость химической реакции

Известно, что одни химические реакции протекают за доли секунды, другие же — за минуты, часы, дни. Например, практически мгновенно протекают реакции, которые сопровождаются взрывом: горение пороха, воспламенение горючей смеси в двигателе внутреннего сгорания автомобиля. При сливании растворов

хлорида бария и серной кислоты мгновенно образуется белый осадок сульфата бария:

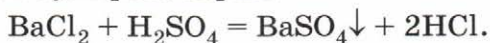

Наоборот, коррозия железа (ржавление) идёт так медленно, что увидеть её продукт можно лишь по истечении длительного времени.

Одна и та же реакция может в одних условиях протекать быстро, а в других — медленно. Например, процесс окисления серебра или меди на воздухе тянется годами, а в присутствии озона проходит чрезвычайно быстро.

Чтобы характеризовать быстроту протекания химической реакции, используют понятие «скорость химической реакции» (её обозначают латинской буквой v).



Скорость химической реакции — это изменение концентрации одного из реагирующих веществ или одного из продуктов реакции в единицу времени.

Скорость реакции можно найти по формуле

$$v = \pm \frac{C_2 - C_1}{t_2 - t_1} = \pm \frac{\Delta C}{\Delta t},$$

где C_1 и C_2 — молярные концентрации реагирующих или образующихся веществ соответственно в момент времени t_1 и t_2 . Если скорость реакции характеризуют изменением молярной концентрации исходных (реагирующих) веществ, то $C_2 < C_1$ (концентрация исходного вещества убывает по мере протекания реакции). Так как скорость реакции имеет положительное значение, перед дробью следует поставить знак «минус». При определении скорости реакции по возрастающей концентрации образующихся веществ величина дроби $\frac{\Delta C}{\Delta t}$ будет положительной.

Количество вещества (моль) в единице объёма, как вы помните, называют **молярной концентрацией** вещества. Её измеряют в моль/л (кмоль/м³, ммоль/мл). Так

как время измеряют в секундах (минутах, часах), то единицы скорости химической реакции: 1 моль/(л·с); 1 кмоль/(м³·мин) и т. д.

Следовательно, чтобы определить, с какой скоростью протекает химическая реакция, нужно знать:

а) какое количество вещества (моль) образуется (для продукта реакции) или расходуется (для исходного вещества);

б) за какое время происходит этот процесс;

в) в каком объёме протекает реакция.

Знание скоростей химических реакций имеет очень большое практическое и научное значение. Например, в химической промышленности от скорости химической реакции зависят размеры, производительность аппаратов, количество вырабатываемого продукта и в конечном счёте зарплата работников и себестоимость продукции.

Раздел химии, изучающий скорость химических реакций, называют *химической кинетикой*. Зная её законы, человек получает возможность управлять скоростью химических процессов.

При рассмотрении вопроса о скорости реакции необходимо помнить, что реакции делят на гомогенные и гетерогенные.



Реакции, которые протекают в однородной среде (нет поверхности раздела между реагирующими веществами), например в смеси газов или в растворах, называют **гомогенными** (от греч. «гомо» — равный, одинаковый).



Гетерогенными называют реакции, которые протекают между веществами в неоднородной среде (есть поверхность раздела между реагирующими веществами). Например, на поверхности соприкосновения твёрдого вещества и жидкости, газа и жидкости, твёрдого вещества и газа и т. д. (от греч. «гетеро» — разный, другой).

Данное выше определение скорости химической реакции и соответствующая ему формула справедливы только для гомогенных химических реакций.

Если химическая реакция гетерогенная, то она может идти только на поверхности раздела реагирующих веществ. В этом случае скорость химической реакции будет определяться площадью поверхности соприкосновения реагирующих веществ. Следовательно, для гетерогенных реакций одним из факторов, определяющих скорость химической реакции, является величина *площади поверхности соприкосновения реагирующих веществ*.

Учитывая этот фактор изменения скорости химических реакций, на химическом производстве очень часто проводятся химические реакции в «кипящем слое». Твёрдое вещество для этой цели дробят, измельчают почти до состояния пыли, а затем через него пропускают снизу второе вещество, как правило, газ. Прохождение его через мелкоиздробленное твёрдое вещество-реагент сопровождается иллюзией кипения. Например, в «кипящем слое» осуществляют обжиг мелко измельчённого серного колчедана при производстве серной кислоты или крекинг нефтепродуктов.

Зависимость скорости гетерогенной реакции от величины поверхности соприкосновения реагирующих веществ можно проследить в опыте, изображённом на рисунке 103. В химические стаканы налиты одинаковые объёмы соляной кислоты одинаковой концентрации. На часовых стёклах находится мрамор одинаковой массы: для первого опыта кусочек, для второго — порошок.



Рис. 103. Зависимость скорости химической реакции от площади соприкосновения реагирующих веществ

Нетрудно убедиться, что взаимодействие порошка мрамора с кислотой протекает гораздо энергичнее, чем взаимодействие кусочка мрамора с ней.

Скорость химических реакций зависит от *природы реагирующих веществ*.

На рисунке 104 показано взаимодействие двух щелочных металлов — лития и калия — с водой. Калий взаимодействует с водой очень бурно и настолько энергично, что даже воспламеняется, а с литием реакция протекает медленнее.

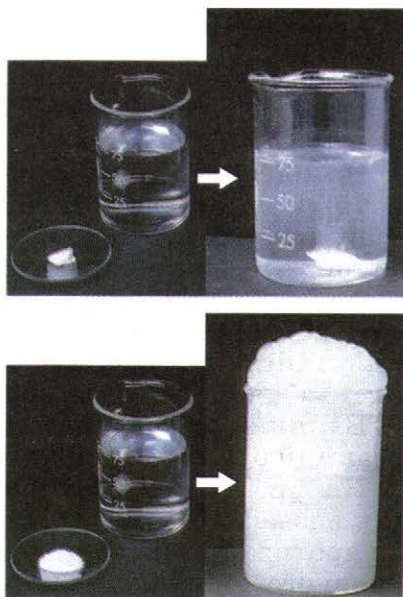
В качестве другого примера можно привести реакции окисления серебра кислородом и озоном: первая идёт медленно, вторая протекает почти мгновенно.

Влияние природы веществ на скорость химических реакций очень велико.

Например, процесс превращения гранита в глину, так называемое выветривание горных пород, протекает на протяжении тысячелетий. Природа бутылочного или оконного стекла, полиэтилена и других веществ, созданных человеком, такова, что эти вещества практически не разлагаются или разлагаются в окружающей среде чрезвычайно медленно. Вот и приходится человеку находить способы их утилизации, например сжигать полиэтилен и другой мусор. И как мудро распорядилась природа, когда предусмотрела для человека и большинства животных в качестве транспортирующего кислород вещества гемоглобин крови, который уже при комнатной температуре способен соединяться с кислородом воздуха со значительной скоростью, а следовательно, и быстро доставлять его из лёгких в ткани.



а)



б)

Рис. 104. Зависимость скорости химической реакции от природы реагирующих веществ: калий (а) взаимодействует с водой более энергично, чем литий (б)

Ещё одним важнейшим фактором, влияющим на скорость химической реакции, является *концентрация реагирующих веществ*.

Прделаем опыт, показывающий это влияние. Налъём в три пробирки раствор тиосульфата натрия, известного в фотографии под названием фиксаж: в первую пробирку — 3 мл, во вторую — 2 мл и в третью — 1 мл. Затем прильём во все пробирки воды так, чтобы уровень растворов в них стал одинаковым — 5 мл, т. е. в первую пробирку прильём 2 мл воды, во вторую — 3 мл, а в третью — 4 мл.

Понятно, что наибольшей будет концентрация раствора тиосульфата в первой пробирке, а наименьшей — в третьей. Теперь быстро прильём в каждую пробирку (начиная с третьей) по 2 мл раствора серной кислоты и проследим, в какой из них раньше всего будет выпадать осадок серы. Раньше всего он образуется там, где выше концентрация тиосульфата натрия, т. е. в первой пробирке. Это и понятно. Ведь для химического взаимодействия серной кислоты и тиосульфата натрия необходимо, чтобы частички (ионы), из которых они состоят, столкнулись. Чем больше число столкновений, тем быстрее протекает реакция. А число столкновений тем больше, чем больше концентрация реагирующих веществ, т. е. количества веществ, или массы этих веществ в единице объёма.

Зависимость скорости химической реакции от температуры определяется *правилом Вант-Гоффа (1884)*:



при изменении (повышении или понижении) температуры на каждые 10 °С скорость реакции соответственно изменяется (увеличивается или уменьшается) в 2—4 раза.

Впервые в истории Я. Х. Вант-Гоффу была вручена Нобелевская премия по химии (1901).

Взаимодействия водорода и кислорода

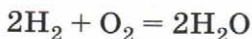

при комнатной температуре почти не происходит — так мала скорость реакции. При 500 °С эта реакция проте-

кает всего за 50 мин, а при 700 °С она происходит почти мгновенно.

Математически правило Вант-Гоффа описывается следующей формулой:

$$v_2 = v_1 \cdot \gamma^{\frac{t_2 - t_1}{10}},$$

где v_1 и v_2 — скорости химической реакции соответственно при температуре t_1 и t_2 ; γ — температурный коэффициент, который показывает, во сколько раз увеличится скорость химической реакции с повышением температуры реагирующих веществ на 10 °С.

Правило Вант-Гоффа является приближённым и применяется лишь для ориентировочной оценки влияния температуры на скорость реакции. Эту зависимость также легко проверить опытным путём.

Нальём в три химических стакана одинаковые объёмы раствора тиосульфата натрия. Одинаковые объёмы растворов серной кислоты, которые мы одновременно будем приливать в эти химические стаканы из трёх пробирок, нагреем до разных температур: в первой пробирке оставим раствор комнатной температуры (около 20 °С); вторую пробирку нагреем до 40 °С, а третью пробирку нагреем до 70 °С. Нетрудно заметить, что вначале помутнеет раствор тиосульфата натрия, к которому прилили самый горячий раствор серной кислоты, потом — тёплый и, наконец, раствор тиосульфата натрия, к которому прилили раствор серной кислоты комнатной температуры.

Скорость химической реакции зависит также от *участия в ней катализатора*.

Обратимся к уже знакомому вам опыту разложения пероксида водорода.

Прильём в пробирку немного 3%-го раствора пероксида водорода H_2O_2 и подогреем его. Внесём в пробирку с пероксидом водорода тлеющую лучинку — она не вспыхнет, потому что реакция разложения пероксида водорода протекает так медленно, что образующегося небольшого количества кислорода недостаточно, чтобы его обнаружить. Теперь внесём в пробирку немного порошка оксида марганца (IV) MnO_2 и заметим, что нача-

лось бурное выделение газа, а внесённая в пробирку тлеющая лучинка ярко вспыхнет (рис. 105).

Оксид марганца (IV) увеличивает скорость реакции разложения пероксида водорода во много раз. Сам же оксид марганца (IV) по окончании реакции остаётся в таком же количестве, в каком был взят в её начале. Оксид марганца (IV) является катализатором разложения пероксида водорода.



Вещества, которые изменяют скорость химической реакции, оставаясь к концу её неизменными, называют **катализаторами**.



Процесс изменения скорости химических реакций с помощью катализатора называют **катализом**, а реакции, идущие с участием катализатора, — **каталитическими**.

При добавлении катализаторов в смесь реагентов скорость химической реакции увеличивается в десятки и сотни раз, но в итоге реакции сами катализаторы остаются неизменными.

Одним из первых исследователей катализа был русский химик Г. И. Гесс, опубликовавший в 1831 г. статью, содержание которой достаточно полно отражено в её названии: «О свойстве весьма мелко раздроблен-



Рис. 105. Разложение пероксида водорода с использованием оксида марганца (IV)

ной платины способствовать соединению кислорода с водородом и о плотности платины».

Платина, применяемая в химической промышленности и в наиболее ответственных случаях, является катализатором дорогим, но часто просто незаменимым. Например, с помощью платинового катализатора американским и японским автомобилестроителям удалось добиться почти полного сгорания топлива в двигателях автомобилей, что, в свою очередь, резко уменьшило содержание вредных примесей в выхлопных газах и сделало чище атмосферу таких больших городов, как Токио и Нью-Йорк и др.

Слово «катализ» в переводе с греческого означает «разрушение». С помощью катализа происходит как бы разрушение длинного пути, который предстояло пройти веществам, вступившим в реакцию.

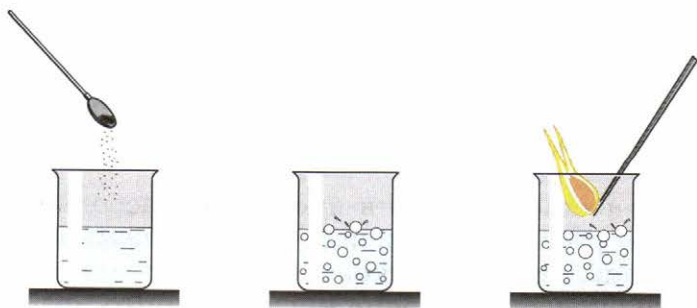
Катализаторы очень широко используют в химической промышленности, так как они позволяют повысить производительность многих химических процессов, уменьшить стоимость химической аппаратуры, сделать производство экологически более чистым и экономически выгодным.

Человек издавна наблюдал действие катализаторов брожения при образовании вина и уксуса из виноградного сока или дрожжей при выпечке хлеба ещё в древние времена.



Биологические катализаторы белковой природы называют ферментами.

Ферменты, как вы знаете, ускоряют жизненно важные химические реакции в клетках организмов. Действие некоторых из них вы можете наблюдать на простом опыте.

Поместите поочередно в пробирки с небольшим количеством раствора пероксида водорода немного мелко измельчённой сырой моркови, картофеля или мяса. Вы заметите бурное выделение кислорода. Это «работает» фермент *каталаза*, который содержится почти во всех растительных и животных клетках. Однако если в рас-

твор пероксида водорода помещать по кусочку варёной моркови или варёного мяса, то выделения кислорода не происходит, так как каталаза при варке разрушается.

Следует отметить ещё одну особенность ферментов — они действуют в строго определённом интервале температур и в строго определённой среде. Например, фермент слюны *птиалин*, с которым вы познакомились при изучении темы «Пищеварение в ротовой полости» на уроках анатомии, действует на крахмал пищи лучше всего при температуре 35—40 °С в слабощелочной среде. В желудке птиалин уже не «работает», так как там среда кислотная. Здесь начинается действие другого фермента — *пепсина*, который расщепляет белки пищи.

Теперь вам должно быть понятно, почему в инструкциях по применению стиральных порошков, содержащих ферменты (их ещё называют энзимами), рекомендуется строго придерживаться указанного интервала температур.

Клетки живых организмов чётко соблюдают заданную им природой «инструкцию» по использованию ферментов. Под действием ферментов-катализаторов в клетках происходит распад молекул белков, жиров и углеводов, поступивших в организм с пищей, и синтез новых молекул, которые точно соответствуют потребностям данного организма.

Вот почему великий русский физиолог И. П. Павлов назвал ферменты *носителями жизни*.

Полезно также знать, что помимо катализаторов, которые увеличивают скорость химических реакций, есть вещества, которые, наоборот, её уменьшают. Их называют *ингибиторами* (от лат. *inhibeo* — удерживаю). Значение последних так же велико, как и первых. Например, коррозию металлов удаётся замедлить именно с помощью ингибиторов.

Итак, мы выяснили, что скорость химической реакции зависит от следующих факторов: от природы реагирующих веществ, концентрации, температуры, площади соприкосновения реагирующих веществ (для гетерогенных реакций) и участия катализатора.

1. Скорость химической реакции. 2. Гомогенные и гетерогенные реакции. 3. Факторы, влияющие на скорость химической реакции: площадь поверхности соприкосновения реагирующих веществ, природа реагирующих веществ, концентрация реагирующих веществ, температура, участие катализатора. 4. Правило Вант-Гоффа. 5. Ферменты. 6. Ингибиторы.



1. Что называют скоростью химической реакции? В каких единицах её измеряют? От каких факторов она зависит?
2. Перечислите факторы, от которых зависит скорость химической реакции. Приведите примеры, иллюстрирующие ответ.
3. Сравните понятия «скорость движения» и «скорость химической реакции». Что между ними общего?
4. Как классифицируют реакции по агрегатному состоянию реагентов? Приведите примеры таких реакций, запишите их уравнения.
5. Как классифицируют реакции по участию в них катализаторов? Приведите примеры таких реакций, запишите их уравнения.
6. Что такое катализаторы? На какие группы их можно разделить? Где наиболее эффективно можно использовать ингибиторы?
7. Что такое ферменты? Сравните их с неорганическими катализаторами. Назовите области применения ферментов.
8. Почему при обработке порезов и других ран пероксидом водорода наблюдается его бурное «вскипание»?
9. Сухой хлор хранят в железных баллонах. Влажный хлор разрушает железо. Какую роль играет вода в этом процессе?
10. Сформулируйте правило Вант-Гоффа.
11. Для реакции были взяты вещества при температуре $40\text{ }^{\circ}\text{C}$. Затем их нагрели до температуры $70\text{ }^{\circ}\text{C}$. Как изменится скорость химической реакции, если температурный коэффициент её равен 2?
12. Почему продукты питания хранят в холодильниках?

§ 16 Обратимость химической реакции. Химическое равновесие и способы его смещения

По направлению все химические реакции можно разделить на *необратимые* и *обратимые*. К первым относят сравнительно немного реакций. Это, например, реакции горения или реакции в растворах электролитов, протекающие в полном соответствии с правилом Бертолле (*вспомните его, приведите примеры*).



Необратимыми называют химические реакции, в результате которых исходные вещества практически полностью превращаются в конечные продукты.

Гораздо более многочисленную группу составляют обратимые реакции.



Обратимыми называют химические реакции, которые протекают одновременно в двух противоположных направлениях — прямом и обратном.

Среди обратимых реакций, используемых для получения важнейших химических продуктов, можно назвать реакцию синтеза оксида азота (II), которая может служить началом процесса получения азотной кислоты.

Другими, ещё более значимыми реакциями неорганического синтеза являются реакции получения оксида серы (VI):

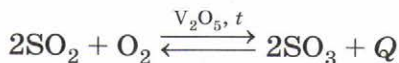

и аммиака:

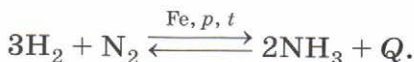

В органической химии обратимые реакции ещё более многочисленны. О многообразии таких реакций гово-

рят хотя бы термины-антонимы, применяемые в ней: гидрирование — дегидрирование, гидратация — дегидратация, этерификация — гидролиз:

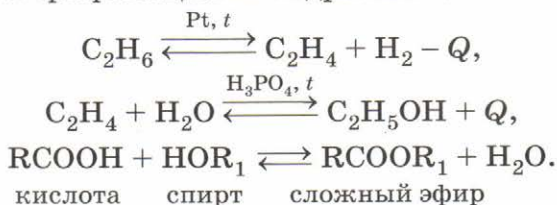

В обратимых процессах скорость прямой реакции вначале максимальна, а затем уменьшается из-за того, что уменьшаются концентрации исходных веществ, расходуемых на образование продуктов реакции. Наоборот, скорость обратной реакции, минимальная вначале, увеличивается по мере увеличения концентрации продуктов реакции. Наконец, наступает такой момент, когда скорости прямой и обратной реакций становятся равными.



Состояние химического обратимого процесса, при котором скорость прямой реакции равна скорости обратной реакции, называют **химическим равновесием**.

Химическое равновесие является динамичным (подвижным), так как при его наступлении реакция не прекращается, неизменными остаются лишь концентрации компонентов, т. е. за единицу времени образуется такое же количество продуктов реакции, какое превращается в исходные вещества. При постоянных температуре и давлении равновесие обратимой реакции может сохраняться неопределённо долгое время.

На производстве же чаще всего заинтересованы в преимущественном протекании прямой реакции. Например, в получении аммиака, оксида серы (VI) и оксида азота (II). Как же вывести систему из состояния равновесия? Как влияет на него изменение внешних условий, при которых протекает тот или иной обратимый химический процесс?

Французский химик Анри Ле Шателье в 1885 г. вывел, а немецкий физик Фердинанд Браун в 1887 г. обо-

снова обобщил закон смещения химического равновесия в зависимости от внешних факторов, который известен под названием *принципа Ле Шателье*.



Если изменить одно из условий — температуру, давление или концентрацию веществ, — при которых данная система находится в состоянии химического равновесия, то равновесие сместится в направлении, которое ослабляет это изменение.

Этот принцип можно было бы назвать принципом «делай наоборот и добьёшься своего». Рассмотрим, как нужно поступить, чтобы сместить равновесие, если изменять каждое из условий реакции, на примере реакции синтеза аммиака:

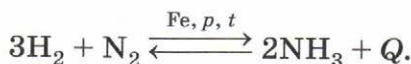

Вначале дадим характеристику этого процесса.

1. Прямая реакция является реакцией соединения, так как из двух простых веществ — азота и водорода — образуется одно сложное вещество — аммиак. Разумеется, обратная реакция по этому признаку относится к реакциям разложения.

2. Так как обе реакции — и прямая, и обратная — протекают в присутствии катализатора (им может служить или универсальная, но дорогая платина, или дешёвый железный катализатор с добавками оксидов калия и алюминия), то обе реакции являются каталитическими. Следует отметить, что катализатор не влияет на смещение равновесия, он одинаково изменяет скорость как прямой, так и обратной реакций, т. е. только ускоряет момент наступления химического равновесия.

3. Прямая реакция протекает с выделением теплоты, поэтому относится к экзотермическим реакциям. Логично поэтому утверждать, что обратная реакция является эндотермической и протекает с поглощением теплоты.

Итак, рассмотрим теперь, как применяется принцип Ле Шателье, принцип противодействия, для смещения равновесия реакции синтеза аммиака.

1. *Изменение равновесных концентраций*, т. е. концентраций веществ после установления равновесия. Чтобы сместить равновесие в сторону образования аммиака, необходимо увеличить концентрацию исходных веществ, т. е. концентрацию азота и водорода, и уменьшить концентрацию продукта, т. е. аммиака. Равновесные концентрации принято обозначать квадратными скобками, в отличие от неравновесных, которые обозначают буквой *C*. Следовательно, чтобы сместить равновесие рассматриваемой реакции вправо, нужно увеличить концентрации азота и водорода ($[N_2]$ и $[H_2]$) и уменьшить концентрацию аммиака ($[NH_3]$), т. е. вывести его из сферы реакции. Понятно, что для смещения равновесия влево нужно поступить наоборот.

2. *Изменение давления*. Синтез аммиака из водорода и азота сопровождается уменьшением объёма: из 4 моль исходных веществ образуется только 2 моль аммиака. Очевидно, что в закрытом сосуде или аппарате (он называется колонной синтеза) (рис. 106) продукты этой реакции создают меньшее давление, чем создавали сходные вещества. Значит, прямая реакция — синтез аммиака — сопровождается понижением давления. Наоборот, разложение аммиака на водород и азот ведёт к увеличению числа молекул газов, а следовательно, и к увеличению давления.

При сжатии реакционной смеси равновесие смещается вправо, в сторону образования аммиака, так как этот процесс приводит к уменьшению давления, т. е. противодействует внешнему воздействию. Наоборот, уменьшение давления смещает равновесие влево, в направлении разложения аммиака.

Необходимо отметить, что изменение давления смещает равновесие лишь в том случае, если в реакции принимают участие газообразные вещества и она со-



Рис. 106. Колонна синтеза аммиака

проводится изменением их количества. Если же количество газообразных веществ в процессе реакции не изменяется, то увеличение или уменьшение давления не влияет на равновесие такой обратимой реакции. Например, в реакции синтеза оксида азота (II) общее количество вещества исходных газов N_2 и O_2 равно количеству вещества продукта NO (по 2 моль).

Поэтому изменение давления не нарушает равновесие этой реакции.

3. Изменение температуры. Мы уже выяснили, что процесс образования аммиака из водорода и азота является экзотермическим, а обратный — разложение аммиака — эндотермическим. При повышении температуры равновесие этой реакции сместится влево, в направлении реакции разложения аммиака, которая проходит с поглощением теплоты и поэтому ослабляется внешним воздействием — повышением температуры. Наоборот, охлаждение реакционной смеси смещает равновесие вправо, в направлении реакции синтеза аммиака. Эта реакция идёт с выделением теплоты и противодействует охлаждению.

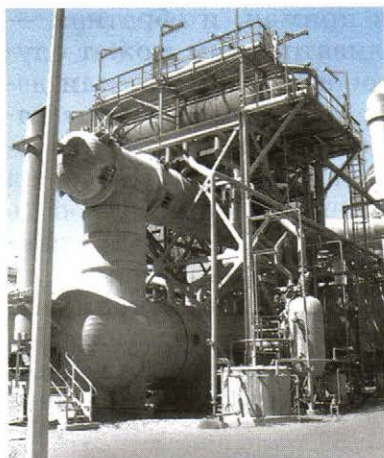
Схема промышленной установки синтеза аммиака приведена на рисунке 107.



Рис. 107. Схема промышленного получения аммиака

Следовательно, повышение температуры смещает химическое равновесие в сторону эндотермической реакции, а понижение температуры — в направлении экзотермической реакции. Однако в соответствии с правилом Вант-Гоффа при значительном понижении температуры и скорость реакции значительно уменьшится, что экономически невыгодно. Поэтому при производстве аммиака выбирают такой интервал температур (500—550 °С), при котором и равновесие не слишком смещено влево, и скорость реакции достаточно высока. Такие условия называют *оптимальными*, а их определение — *выбором оптимальных условий*.

Как можно убедиться на рассмотренных примерах, применение принципа Ле Шателье к обратимым химическим реакциям открывает путь к управлению ими.

1. Необратимые и обратимые реакции. 2. Химическое равновесие. 3. Принцип Ле Шателье. 4. Условия смещения равновесия в реакции синтеза аммиака: изменение равновесных концентраций, изменение давления, изменение температуры. Выбор оптимальных условий.



1. Какие реакции называют необратимыми? Приведите примеры таких реакций из органической и неорганической химии, запишите их уравнения.

2. Какие реакции называют обратимыми? Что такое химическое равновесие? Как его сместить?

3. Дайте характеристику реакции синтеза оксида серы (VI) из оксида серы (IV) и кислорода. Рассмотрите, как нужно измерить концентрацию веществ, давление и температуру, чтобы сместить равновесие вправо.

4. Для смещения равновесия в реакции синтеза аммиака вправо необходимо понизить температуру. Почему же на производстве этот процесс проводят при достаточно высокой температуре 500—550 °С?

5. Как нужно изменить концентрацию веществ, температуру и давление реакции синтеза иодоводорода:

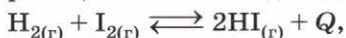

чтобы сместить равновесие вправо?



6. Выберите уравнения обратимых реакций, в которых изменение давления не вызовет смещения химического равновесия:

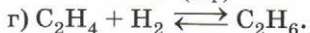
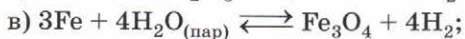
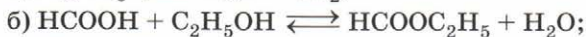

7. Что служит сырьём для синтеза аммиака? Назовите источники этого сырья. Подготовьте презентацию по производству аммиака.



8. Используя свои знания по биологии и неорганической химии, охарактеризуйте народнохозяйственное значение аммиака. Подготовьте презентацию.

§ 17 Роль воды в химических реакциях

Если взглянуть на нашу планету из космоса (рис. 108), то мы увидим, что большая часть поверхности Земли покрыта водой.

Вода — уникальное химическое вещество, роль которого в химических реакциях трудно переоценить. Схема 4 не полностью отражает многогранность роли, которую вода играет в превращениях веществ.

Как и все вещества, вода подчиняется строгой логической линии «состав — строение — свойства». (*Вспомните состав и строение молекул воды, роль межмолекулярных водородных связей при ассоциации их в жидкую и твёрдую воду.*)

Огромное число химических реакций протекает в водной среде. По растворимости в воде все вещества условно делят на три группы:

- *растворимые* (в 100 г воды растворяется более 1 г вещества: гидроксиды щелочных металлов, почти все нитраты, все моносахариды, низшие спирты и карбоновые кислоты и др.);



Рис. 108. Вид на Землю из космоса

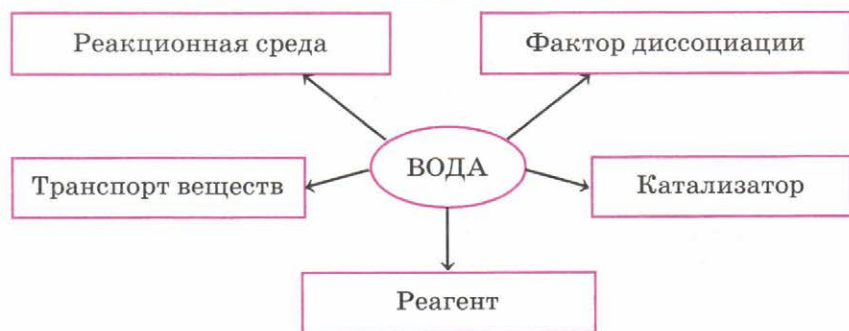

• *малорастворимые* (в 100 г воды растворяется от 0,01 до 1 г вещества: гидроксид кальция, фториды бария и алюминия, сульфаты серебра и свинца, анилин и фенол при комнатной температуре и др.);

• *практически нерастворимые* (в 100 г воды растворяется менее 0,01 г вещества: почти все фосфаты и карбонаты, кроме солей щелочных металлов и аммония, все углеводороды, высшие спирты, альдегиды и карбоновые кислоты и др.).

Практическим пособием для определения растворимости веществ в воде является таблица растворимости гидроксидов и солей в воде.

Растворение — это не просто физический процесс — результат диффузии. При растворении веществ в воде происходит их химическое взаимодействие с ней — гидратация. Результатом такого взаимодействия является образование растворов. Именно этой точки зрения на растворение придерживался и отстаивал её великий русский химик Д. И. Менделеев.



Водные растворы — это гомогенные системы, состоящие из молекул воды, частиц растворённого вещества и продуктов их взаимодействия.

Почему в определении растворов мы так осторожно подчеркнули: «...частиц вещества и продуктов их взаимодействия»? Как вы помните из § 11 «Дисперсные

системы», истинные растворы делят на молекулярные, ионные и ионно-молекулярные. Ведь даже в молекулярных растворах веществ содержатся уже совсем не те молекулы, из которых было построено исходное вещество, например молекулы спиртов. Эти молекулы окружены оболочкой из молекул воды. Такие молекулы называют *гидратированными*. Они представляют собой результат взаимодействия воды с молекулами растворяемого вещества — процесса *гидратации*.

Косвенным доказательством гидратации как химического процесса является существование твёрдых *кристаллогидратов*, например солей, в состав которых входит вода. Её в этом случае называют кристаллизационной. Наиболее известными кристаллогидратами являются медный купорос $\text{CuSO}_4 \cdot 5\text{H}_2\text{O}$, гипс $\text{CaSO}_4 \cdot 2\text{H}_2\text{O}$ и кристаллическая сода $\text{Na}_2\text{CO}_3 \cdot 10\text{H}_2\text{O}$.

Если для молекулярных растворов всё только этим и заканчивается, то для растворов электролитов следует продолжение. Напомним:



электролиты — это вещества, которые в растворах распадаются на ионы — **диссоциируют**.

Электролиты диссоциируют по-разному — одни хорошо, другие не очень. Эту способность электролита к диссоциации характеризует величина, называемая степенью электролитической диссоциации.



Отношение числа молей вещества, распавшегося на ионы, к общему количеству растворённого вещества называют **степенью электролитической диссоциации**.

По величине степени диссоциации все электролиты можно условно разделить на *сильные* (степень диссоциации которых стремится к единице) и *слабые* (степень диссоциации которых стремится к нулю).

Сильные электролиты в растворах практически полностью распадаются на ионы, и уравнение диссоциации

для таких электролитов принято записывать как необратимый процесс:

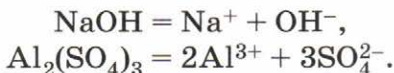

К сильным электролитам относят щёлочи, все соли, некоторые кислоты (HCl , HNO_3 , H_2SO_4 , HClO_4 , HBr , HI , CF_3COOH и др.).

Слабые электролиты в растворах диссоциируют очень незначительно, причём этот процесс обратим:

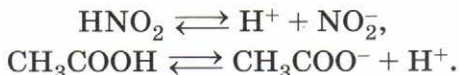

К слабым электролитам относятся многие неорганические (H_2S , H_2CO_3 , HCN) и почти все органические кислоты. Вода, будучи причиной диссоциации, сама незначительно диссоциирует:



Как молекулы, так и ионы в водных растворах гидратированы, т. е. связаны с окружающими их молекулами воды.

Как вы знаете, автором одной из основополагающих теорий химии — *теории электролитической диссоциации* — является шведский химик С. Аррениус. Однако и русские химики — И. А. Каблуков и В. А. Кистяковский — внесли немалый вклад в развитие представлений о механизме диссоциации и поведении электролита в растворе.

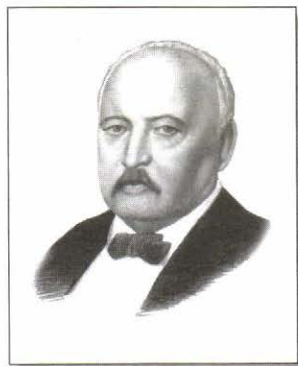

Сванте Август Аррениус (1859—1927)

Шведский химик и физик. На основе проведённых исследований доказал и сформулировал основные положения теории электролитической диссоциации, обнаружил различную степень диссоциации у разных веществ, открыл зависимость степени диссоциации от разбавления растворов. Основатель учения о скоростях химических реакций. Лауреат Нобелевской премии (1903).

Вспомните, что по характеру образующихся в результате диссоциации ионов различают три типа электролитов: кислоты, основания и соли.



Кислоты — это электролиты, диссоциирующие на катионы водорода и анионы кислотного остатка.

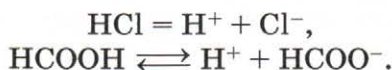

Основания — это электролиты, диссоциирующие на катионы металла (аммония или органического основания) и гидроксид-анионы.

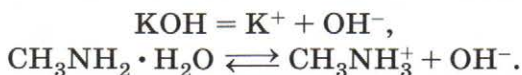

Соли — это электролиты, диссоциирующие на катионы металла (аммония или органического основания) и анионы кислотного остатка.

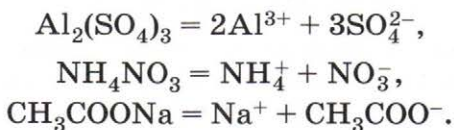

Значительна роль воды для транспортировки веществ в сферу реакции. Как вы знаете, особенно важна она в жизни живых организмов, так как все жидкие среды (аммония или органического основания) более чем на 90—98% состоят из воды. Так, кровь разносит по организму кислород, питательные вещества, гормоны и другие биологически активные соединения и, в свою очередь, доставляет углекислый газ и продукты распада к местам их удаления из организма.

О роли воды как транспортного средства в промышленном производстве мы уже достаточно рассказывали ранее.

Не менее значима роль воды как участника химических реакций. В органической химии целая группа реакций присоединения носит название *реакций гидратации*. О реакции гидратации этилена мы говорили не раз, поэтому напомним о реакции *гидратации ацетилен* (реакции Кучерова), представляющей собой одну из ярких страниц отечественной органической химии.

Взаимодействие ацетилен с водой было известно до М. Г. Кучерова. Однако практического применения эта реакция не находила из-за очень малого выхода продукта — уксусного альдегида. Заслуга русского учёного состояла в том, что он нашёл катализатор этого процесса — соли ртути, кардинально увеличившие выход продукта:

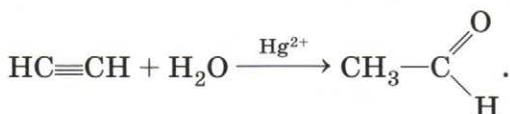

В неорганической химии реакции с участием воды также широко известны. Так, с водой при обычных условиях энергично реагируют щелочные и щёлочноземельные металлы, при этом образуются щёлочь и водород:

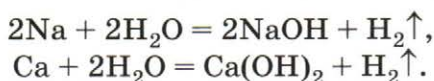

Химические антиподы щелочных металлов — галогены — по-разному взаимодействуют с водой. Вода горит во фторе, а хлор, например, взаимодействует с водой достаточно медленно и обратимо:

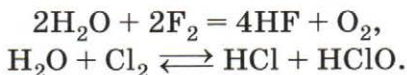

Именно хлорноватистая кислота HClO , один из продуктов последней реакции, определяет отбеливающее действие хлора.

С основными и кислотными оксидами вода реагирует с образованием соответствующих гидроксидов — щелочей и растворимых кислот, например:

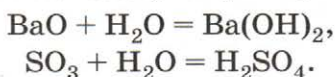

Вода участвует в процессах электролиза (разложения веществ электрическим током) и является источником получения чистых водорода и кислорода:

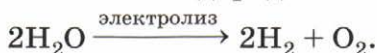

В свою очередь, взаимодействие водорода и кислорода служит той реакцией, которая позволяет выводить на околоземную орбиту космические корабли (см. рис. 52).

Однако рассмотрением этих свойств далеко не исчерпывается роль воды как реагента. Гораздо более многочисленны и чрезвычайно важны реакции гидролиза, о которых и пойдёт речь в следующем параграфе.

1. Роль воды в превращении веществ. 2. Классификация веществ по растворимости в воде: растворимые, малорастворимые и практически нерастворимые. 3. Растворение как физико-химический процесс. 4. Электролиты. 5. Степень электролитической диссоциации. 6. Сильные и слабые электролиты. 7. Кислоты, основания и соли в свете теории электролитической диссоциации. 8. Реакции гидратации.



1. Какое строение имеет молекула воды? Каковы её физические свойства?
2. Раскройте интегрирующую роль воды в естествознании — между химией, биологией, физикой и географией. Возможно ли без структурирования и актуализации интеграционных проблем достаточно полно сделать это?
3. Расскажите о роли воды в решении экономических проблем общества, используя возможности Интернета.
4. Раскройте глобальную проблему человечества — проблему пресной воды на Земле и предложите пути её решения на основе подготовленной презентации.
5. Расскажите о роли воды в химических реакциях.
6. Докажите, что диссоциация электролита — это результат процесса гидратации. Какую роль сыграли русские химики в изучении этой стороны теории электролитической диссоциации?
7. Что такое степень электролитической диссоциации? На какие группы делят электролиты по степени электроли-

тической диссоциации? Приведите примеры представителей каждой группы.



8. Перечислите химические свойства воды. Какие из этих свойств находят практическое применение?



9. Что такое кристаллогидраты? Какой процесс лежит в основе наложения гипсовых повязок или изготовления изделий из алебаstra?



10. Запишите уравнения реакций, с помощью которых можно осуществить следующие превращения:

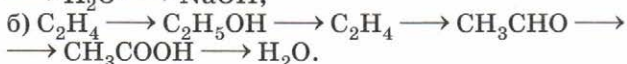
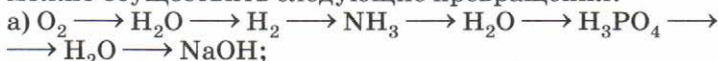

§ 18 Гидролиз



Гидролизом называют реакции обменного взаимодействия вещества с водой, приводящие к их разложению.

По направлению реакции гидролиза можно разделить на *обратимые* и *необратимые*.

Если посмотреть на таблицу растворимости гидроксидов и солей в воде, то можно заметить, что в некоторых клеточках этой таблицы стоят прочерки. В сноске же указано, что данное вещество либо не существует, либо разлагается водой, т. е. подвергается необратимому гидролизу. Чаще всего такими солями являются соли, образованные слабым нерастворимым основанием и слабой летучей кислотой. Например, сульфид алюминия существует только в сухом виде, так как в растворе полностью гидролизуется:



Кроме некоторых солей, гидролизу подвергаются многие бинарные (двухэлементные) соединения — фосфиды, нитриды, силициды, гидриды и т. д., например:

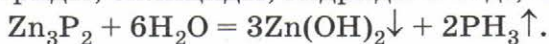

Отметим, что эта реакция лежит в основе применения фосфида цинка в качестве зооцида — вещества, используемого для борьбы с грызунами.

Необратимый гидролиз используют для получения ацетилена из карбида кальция:



Гораздо более значим и многообразен гидролиз обратимый.

Можно выделить четыре типа растворимых солей в зависимости от силы образующих соль кислоты и основания.

Необратимый гидролиз *соли слабого основания и слабой кислоты* был рассмотрен выше на примере сульфиды алюминия.

Теперь рассмотрим обратимый гидролиз *соли сильного основания (щёлочи) и слабой кислоты* (H_2S , H_2CO_3 , HCN , H_2SO_3 , CH_3COOH).

Как правило, в результате такого гидролиза образуются кислая соль и щёлочь:

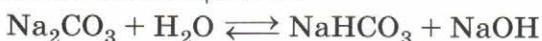

или в ионном виде:



Такой гидролиз называют *гидролизом по аниону*. Ион, который обуславливает среду раствора, — гидроксид-анион OH^- , поэтому при растворении карбоната натрия в воде среда полученного раствора будет *щелочной* и индикатор, например фенолфталеин, покажет это, изменив цвет на малиновый.

Кислые соли, как продукт гидролиза по аниону, получают в том случае, если исходная соль образована многоосновной кислотой. В случае же, когда исходная соль образована одноосновной кислотой, в результате гидролиза получают щёлочь и кислота. В качестве примера рассмотрим гидролиз цианида калия — обязательного атрибута многочисленных шпионских и детективных литературных произведений:

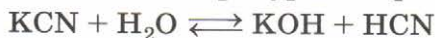

или в ионном виде:



Теперь вам стало понятно, что убивает человека не только цианистый калий, но и образующаяся в результате его гидролиза летучая и чрезвычайно токсичная

цианистоводородная кислота HCN. И горьким миндалём пахнет не цианистый калий, а именно циановодород.

Гидролиз *соли слабого основания* (нерастворимого в воде гидроксида металла, аммиака или амина) и *сильной кислоты* (HCl, HNO₃, H₂SO₄, HClO₄, HBr, HI) приводит, как правило, к образованию сильной кислоты и основной соли:



или в ионном виде:



Такой гидролиз называют *гидролизом по катиону*. Ион, который обуславливает среду раствора, — катион водорода H⁺, поэтому при растворении хлорида цинка в воде среда полученного раствора будет *кислотной* и индикатор, например лакмус, покажет это, изменив цвет на красный.

Основные соли, как продукт гидролиза по катиону, получаются в том случае, если исходная соль образована многокислотным основанием. Если исходная соль образована однокислотным основанием, в результате гидролиза образуются кислота и основание. В качестве примера рассмотрим гидролиз хлорида аммония. Исторически сложившееся название этой соли — нашатырь. В результате гидролиза нашатыря выделяется аммиак:

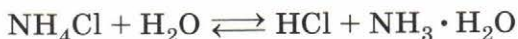

или в ионном виде:

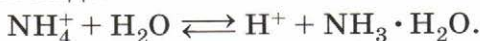

Рассмотрим ещё один пример гидролиза по катиону — гидролиз нитрата натрия, образованного сильным основанием (гидроксидом натрия) и слабой (азотистой) кислотой:



или в ионном виде:



И наконец, гидролиз *соли сильного основания и сильной кислоты*, как правило, не происходит, и соответственно среда раствора будет *нейтральной*. Например, не гидролизуются хлориды, нитраты, сульфаты щелочных металлов.



Рис. 109. Схема производства гидролизного этилового спирта из целлюлозы

Несмотря на красочную палитру различных случаев гидролиза солей в неорганической химии, он ни в какое сравнение не идёт с многочисленными случаями гидролиза, изучаемыми органической химией.

Вначале рассмотрим два примера гидролиза органических веществ, которые имеют важное практическое промышленное значение.

Получение гидролизного спирта (рис. 109). Название этого промышленного продукта обусловлено способом его получения. Отходы деревообрабатывающей промышленности (опилки, щепа) содержат целлюлозу, которую подвергают гидролизу (с участием серной кислоты в качестве катализатора):

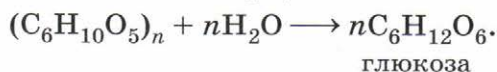

Полученную в результате гидролиза глюкозу под действием ферментов перерабатывают в спирт:

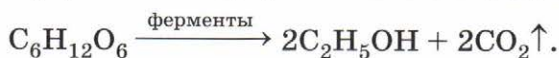

Точно такие же химические процессы лежат и в основе получения пищевого (питьевого) этилового спирта, только в качестве источника его служит не целлюлоза, а глюкоза, образовавшаяся в результате гидролиза крахмала.

Получение мыла. Низкосортные жиры, или жиры, малопригодные в пищу (например, пальмовое масло), подвергают щелочному гидролизу. Получившиеся при этом жирные карбоновые кислоты связываются щёлочью или содой в мыло, смещая тем самым равновесие обратимого процесса вправо:

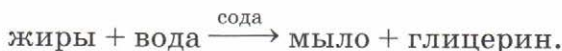

С мылами вы достаточно подробно знакомились при рассмотрении жёсткости воды.

Ещё более важное значение имеют процессы гидролиза для обменных процессов, которые лежат в основе жизнедеятельности живых организмов.

Поступающие в организм с пищей белки, жиры, углеводы подвергаются в пищеварительном тракте ферментативному гидролизу с образованием соответственно аминокислот, глицерина и жирных кислот, глюкозы. Из этих «кирпичиков» организм в ходе пластического обмена строит свои собственные белки, жиры и углеводы. Так как эти процессы эндотермические и требуют значительного количества энергии, немаловажную роль в обмене веществ играет и обмен энергии. Оба эти процесса неразрывно связаны в едином жизненном процессе обмена веществ и энергии.

Энергетический обмен представляет собой не что иное, как те же процессы гидролиза. Так, необходимую для пластического обмена (или, как говорят биологи, ассимиляции) энергию организм получает в результате гидролиза АТФ:

$\text{АТФ} + \text{вода} \rightarrow \text{АДФ} + \text{фосфорная кислота} + 40 \text{ кДж.}$

В ходе противоположного процесса (в биологии его называют диссимиляцией) выделяемая из органических веществ энергия вновь накапливается в АТФ:

$\text{АДФ} + \text{фосфорная кислота} \rightarrow \text{АТФ} + \text{вода} - 40 \text{ кДж.}$

1. Гидролиз. 2. Необратимый гидролиз. 3. Обратимый гидролиз неорганических солей. 4. Гидролиз органических соединений — целлюлозы и крахмала (получение этилового спирта); щелочной гидролиз жиров. 5. Гидролиз в организации жизни на Земле.



1. Что такое гидролиз? Объясните этимологию этого термина.
2. Почему в таблице растворимости гидроксидов и солей в некоторых клеточках имеются прочерки?
3. Запишите уравнение гидролиза сульфида хрома (III). Какому гидролизу подвергается эта соль?
4. Испытайте в домашних условиях индикаторной бумагой растворы пищевой (NaHCO_3) и стиральной соды (Na_2CO_3). В каком растворе среда будет более щелочной? Почему?

5. Испытайте растворы мыла и стирального порошка индикаторной бумагой. Объясните, почему для стирки лучше использовать стиральные порошки, а не мыла. Почему не рекомендуется стирка шерстяных изделий порошками, предназначенными для стирки хлопчатобумажных?
6. Используя знания по биологии, подготовьте три сообщения на тему «Обмен белков (жиров, углеводов) в организме человека, его нарушения и предупреждение их».
7. Даны растворы трёх солей:
 а) нитрат свинца (II), сульфат калия, силикат натрия;
 б) хлорид натрия, сульфид лития, хлорид алюминия;
 в) нитрат аммония, цианид натрия, иодид бария.
 Как при помощи индикатора распознать их? Для солей, подвергающихся гидролизу, запишите уравнения соответствующих реакций.
8. Напишите уравнения реакций, с помощью которых можно осуществить следующие превращения:
 карбид кальция \longrightarrow ацетилен \longrightarrow уксусный альдегид \longrightarrow
 \longrightarrow уксусная кислота \longrightarrow уксусно-этиловый эфир \longrightarrow
 \longrightarrow этиловый спирт.
- Какие из превращений являются реакциями гидролиза?
9. Чем отличаются реакции гидролиза от реакций гидратации? Что между ними общего?
10. Какие процессы гидролиза имеют промышленное значение?
11. Покажите роль гидролиза на примере процессов обмена веществ и энергии в живых организмах. Подготовьте презентацию на эту тему, используя ресурсы Интернета.

§ 19 Окислительно-восстановительные реакции. Электролиз

Повторим признаки, по которым классифицируют химические реакции: изменение состава веществ, число и состав реагентов и продуктов, фаза, тепловой эффект, направление, участие катализатора. Не менее значима классификация по признаку: «изменение степеней окисления элементов, образующих реагенты и продукты реакции». По этому признаку различают реакции, протекающие с изменением степени окисления (окислительно-восстановительные), и реакции, протекающие без изменения степени окисления.

Степенью окисления называют условный заряд атомов химического элемента в соединении, вычисленный на основе предположения, что оно состоит только из простых ионов.

Чтобы рассчитать степень окисления, нужно воспользоваться несложными правилами:

1) степень окисления (с. о.) кислорода почти всегда равна -2 (исключения: фторид кислорода $\overset{+2}{\text{O}}\overset{-1}{\text{F}}_2$, пероксиды, например, $\overset{+1}{\text{H}}_2\overset{-1}{\text{O}}_2$);

2) с. о. водорода почти всегда равна $+1$ (исключения: гидриды, например, $\overset{+1}{\text{Na}}\overset{-1}{\text{H}}$);

3) с. о. металлов всегда положительна, её максимальное значение почти всегда равно номеру группы;

4) с. о. свободных атомов и атомов в простых веществах всегда равна 0 ;

5) суммарная степень окисления атомов всех элементов в соединении равна 0 .



Окислительно-восстановительными называют реакции, протекающие с изменением степеней окисления элементов, образующих вещества, участвующие в реакции.

К окислительно-восстановительным относятся все реакции замещения, а также те реакции соединения и разложения, в которых участвует хотя бы одно простое вещество.

Почему эти реакции так называют? Рассмотрим примеры окислительно-восстановительных реакций с участием неорганических и органических веществ.

В качестве первой реакции возьмём красивую и практически важную реакцию алюминотермии (см. рис. 99):



Обозначим степени окисления всех элементов в формулах веществ — реагентов и продуктов этой реакции:

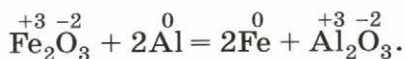

Как видно из уравнения, два элемента — железо и алюминий — изменили свои степени окисления. Что с ними произошло?

Алюминий из нейтрального атома превратился в условный ион в степени окисления +3, т. е. отдал три электрона:

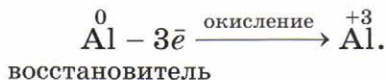

Элементы или вещества, отдающие электроны, называют *восстановителями*. В ходе реакции они *окисляются*.

Условный ион железа в степени окисления +3 получил три электрона и превратился в нейтральный атом:



Элементы или вещества, принимающие электроны, называют *окислителями*. В ходе реакции они *восстанавливаются*.

Процессы, происходящие в рассмотренном примере, можно представить в виде схемы.



Понятие об окислительно-восстановительных реакциях универсально, т. е. оно справедливо не только для неорганической, но и для органической химии. Химики-органики употребляют аналогичные выражения, например, для альдегидов: «они восстанавливаются в спирты» или «они окисляются в кислоты».

Рассмотрим окислительно-восстановительную реакцию горения метана:

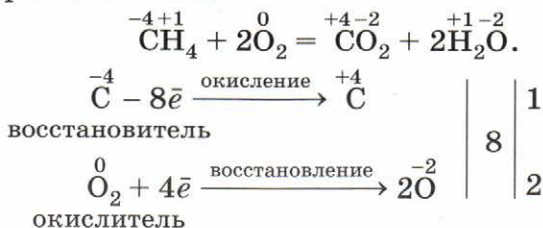

Этот процесс можно представить в виде схемы.

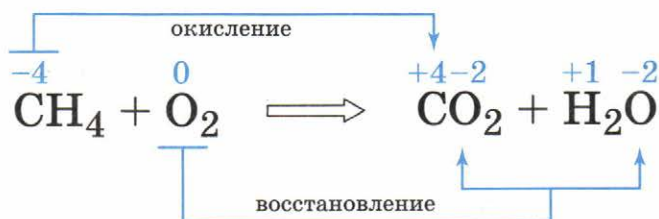

Наиболее *сильными восстановителями* являются металлы, водород, оксид углерода (II), углерод, сероводород, аммиак и др.

Наиболее *сильными окислителями* являются фтор, кислород, озон, галогены, азотная и серная кислоты, перманганат калия и др.

Однако самым сильным из известных окислителей и восстановителей является электрический ток. Он восстанавливает даже щелочные и щёлочноземельные металлы и алюминий из их соединений и окисляет даже ионы галогенов и кислорода из их соединений до простых веществ.



Электролизом называют окислительно-восстановительные реакции, протекающие на электродах при прохождении электрического тока через расплав или раствор электролита.

Знакомство с электролизом мы и начнём с электролиза расплавов электролитов.

При плавлении электролиты распадаются на ионы, только в отличие от ионов в водных растворах такие ионы не гидратированы. При пропускании электрического тока через расплав ионы направляются к противоположно заряженным электродам и разряжаются на них.

Рассмотрим электролиз расплава хлорида натрия. В расплаве эта соль диссоциирует:



Катионы натрия направляются к катоду (отрицательному полюсу источника тока) и разряжаются на нём, т. е. восстанавливаются:

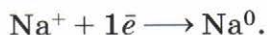

Хлорид-анионы направляются к аноду (положительному полюсу источника тока) и разряжаются на нём, т. е. окисляются:

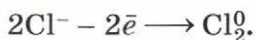

Итоговое уравнение электролиза расплава хлорида натрия:



Схематично этот процесс представлен на рисунке 110. Именно так в промышленности получают щелочные и щёлочноземельные металлы, а также галогены. Впервые использовал электролиз для получения этих металлов английский химик Г. Дэви.

Активные металлы получают не только из солей, но также и из расплавов других соединений, например оксидов. Так, мировая алюминиевая промышленность использует для производства этого металла обезвоженные бокситы.

Оксид алюминия имеет атомную кристаллическую решётку и является чрезвычайно тугоплавким веществом. Поэтому получение из него алюминия изначально было очень дорогим. На Парижской выставке 1855 г. алюминий демонстрировался как самый редкий металл. Он стоил тогда чуть ли не в 10 раз дороже золота.

Немногом более ста лет назад американский студент-химик Ч. Холл и французский металлург П. Эрру открыли, что обезвоженные бокситы (или глинозём — оксид алюминия (рис. 111)) можно растворить при 950°C в расплавленном криолите и



Рис. 110. Схема установки для электролиза расплава хлорида натрия



Рис. 111. Боксит

затем путём электролиза выделить из него алюминий (рис. 112). Метод Холла — Эрру сделал возможным промышленное получение алюминия.

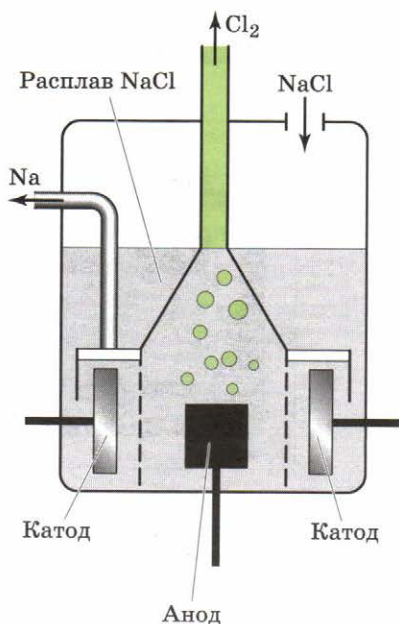
Второй тип электролиза, используемого в промышленности, — это электролиз растворов.

В этом процессе приходится учитывать не только те ионы, на которые диссоциирует электролит, но также и ионы, образующиеся при очень незначительной диссоциации молекул воды:



Рис. 112. Схема установки для промышленного получения алюминия: 1 — электролит — расплавленный криолит с добавками фторидов кальция и алюминия (для снижения температуры плавления) и оксид алюминия (добавляют периодически); 2 — угольный катод; 3 — угольный анод; 4 — корка из застывшего оксида алюминия, защищающая расплавленный алюминий от окисления; 5 — стальная ванна; 6 — отбор расплавленного алюминия

Рассмотрим электролиз раствора хлорида натрия (рис. 113). На катод в этом случае отправятся ионы Na^+ и H^+ , на анод — Cl^- и OH^- . На катоде происходит восстановление катионов водорода, на аноде — окисление хлорид-анионов, а в растворе останутся катионы натрия и гидроксид-анионы. Суммарное уравнение рассмотренного процесса:

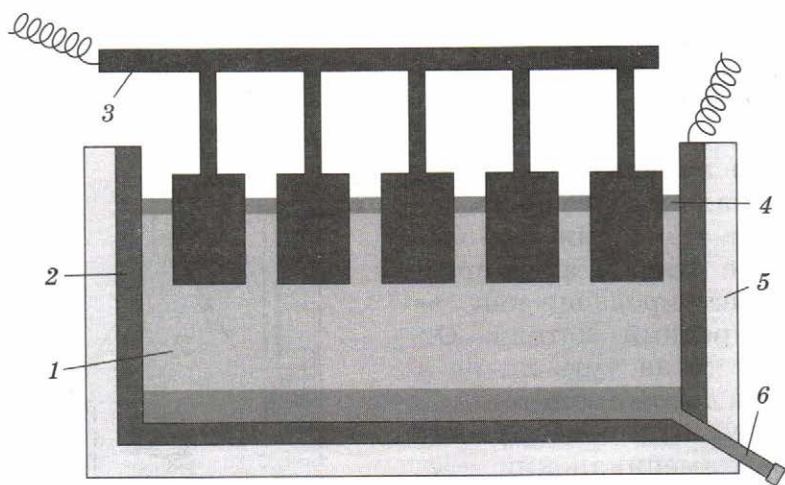

Следовательно, продуктами электролиза раствора хлорида натрия являются водород, хлор и гидроксид натрия.

Для определения продуктов электролиза водных растворов электролитов существуют следующие правила.

1. Процесс на катоде зависит не от материала катода, из которого он сделан, а от положения металла (катиона электролита) в электрохимическом ряду напряжений, при этом если:

1.1. Катион электролита расположен в начале ряда напряжений (по алюминий включительно), на катоде идёт процесс восстановления воды (выделяется водород $\text{H}_2\uparrow$). Катионы металла не восстанавливаются, они остаются в растворе.

1.2. Катион электролита находится в ряду напряжений между алюминием и водородом, то на катоде восстанавливаются одновременно и ионы металла, и молекулы воды.

1.3. Катион электролита находится в ряду напряжений после водорода, то на катоде восстанавливаются катионы металла.

1.4. В растворе содержатся катионы разных металлов, то сначала восстанавливается катион металла, стоящего в ряду напряжений правее.



Рис. 113. Схема установки для электролиза раствора хлорида натрия в лаборатории

2. Процесс на аноде зависит от материала анода и от природы аниона.

2.1. Если *анод растворяется* (железо, цинк, медь, серебро и все металлы, которые окисляются в процессе электролиза), то окисляется металл анода, несмотря на природу аниона.

2.2. Если *анод не растворяется* (его называют инертным — графит, золото, платина), то:

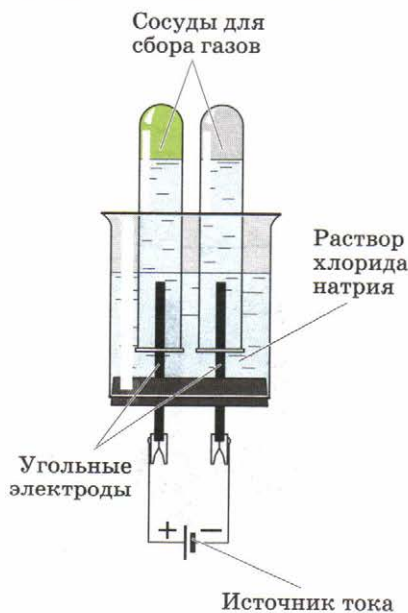
а) при электролизе растворов солей *бескислородных кислот (кроме фторидов)* на аноде идёт процесс окисления аниона;

б) при электролизе растворов солей *кислородсодержащих кислот и фторидов* на аноде идёт процесс окисления воды (выделяется $O_2 \uparrow$). Анионы не окисляются, они остаются в растворе;

в) анионы по их способности окисляться располагаются в следующем порядке:



↓
Восстановительная активность
(способность отдавать электроны) уменьшается.



Рис. 114. Электролиз воды в лабораторных условиях

В промышленности электролиз находит широкое применение:

- для получения щелочных, щёлочноземельных металлов и алюминия;
- для получения галогенов, водорода и кислорода (рис. 114);
- для нанесения металлических покрытий на поверхность изделий — никелирование, хромирование, золочение (общее название таких процессов — *гальваностегия*);
- для изготовления рельефных металлических копий (*гальванопластика*);
- для очистки цветных металлов от примесей (*рафинирование*).

1. Окислительно-восстановительные реакции. 2. Степень окисления элементов. 3. Правила определения степеней окисления элементов. 4. Окислитель и восстановитель, окисление и восстановление. 5. Электролиз. 6. Электролиз расплава хлорида натрия. 7. Получение алюминия. 8. Электролиз раствора хлорида натрия. 9. Применение электролиза в промышленности.



1. Дайте характеристику реакции оксида железа (III) с алюминием по всем изученным признакам классификации реакций.

2. Рассмотрите взаимодействие метана с хлором с позиции окисления-восстановления.

3. Охарактеризуйте окислительно-восстановительные свойства кислорода в реакциях с простыми и сложными веществами. Запишите уравнения реакций и рассмотрите их в свете процессов окисления-восстановления.

4. Почему азот в аммиаке NH_3 проявляет только восстановительные свойства, а в азотной кислоте HNO_3 — только окислительные?

5. Подготовьте сообщение на тему «Возникновение и развитие алюминиевой промышленности», используя возможности Интернета.

6. Охарактеризуйте интегрирующую роль алюминиевого производства в мировом экономическом процессе с помощью подготовленной презентации.

7. Назовите продукты электролиза раствора и расплава: а) хлорида меди (II); б) раствора сульфата меди (II).

8. Перечислите предметы домашнего обихода и оборудования квартиры, при изготовлении которых были использованы гальванопластика и гальваностегия.

9. Перечислите детали автомобиля, при изготовлении которых используются гальванопластика и гальваностегия.

Вещества и их свойства

§ 20 Металлы

Строение атомов и кристаллов металлов было достаточно подробно рассмотрено в первой главе «Строение вещества», так же как их физические свойства и некоторые сплавы. Получение металлов и многие химические свойства металлов характеризовались во второй главе «Химические реакции». Поэтому дадим общий очерк химических свойств металлов.

Эти свойства можно охарактеризовать выражением: *все металлы проявляют только восстановительные свойства.*

Взаимодействие металлов с неметаллами

Так как металлы являются восстановителями, то они отдают свои электроны неметаллам, которые, разумеется, проявляют при этом окислительные свойства. В результате образуются бинарные соединения, названия которых формируются по единому принципу:

«неметалл^аид» + «металл^а» (с. о., если переменная).

Металлы взаимодействуют с галогенами с образованием солей, потому последние так и называют — галогены, т. е. «рождающие соли». Например, поваренную соль можно получить взаимодействием натрия с хлором:

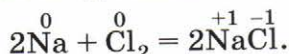

В колбе, наполненной хлором, красиво вспыхивают и сгорают кристаллики измельчённой сурьмы (рис. 115), образуя при этом смесь хлоридов сурьмы (III) и (V):

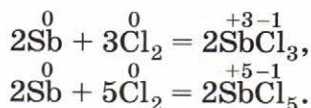

Алюминий с иодом и с серой взаимодействует в присутствии воды.

Характеризуя это свойство металлов, следует подчеркнуть, что в случае переменной степени окисления у металла продукт его взаимодействия с неметаллом зависит от окислительных свойств последнего. Например, при взаимодействии железа с серой образуется сульфид железа (II), а с хлором — хлорид железа (III) (рис. 116):

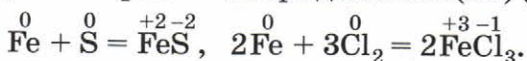

Кислород — активнейший неметалл — играет такую важную роль в химии, что великий Д. И. Менделеев предусмотрел для высших оксидов специальную графу в своей таблице.

При взаимодействии с кислородом металлы образуют различные по составу продукты: оксиды, а также пероксиды. Полученные в результате таких реакций оксиды проявляют или основные, или амфотерные свойства.

Например, при горении лития и магния образуются основные оксиды:



Рис. 115. Горение сурьмы в хлоре



Рис. 116. Взаимодействие железа с хлором

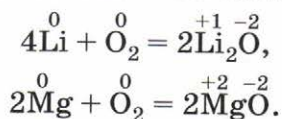

Рис. 117. Горение алюминия — основа пиротехнических средств

Последняя реакция сопровождается выделением такого яркого света, что использовалось первыми фотоаппаратами в качестве вспышки при съёмке (современные фотоаппараты используют электронную вспышку).

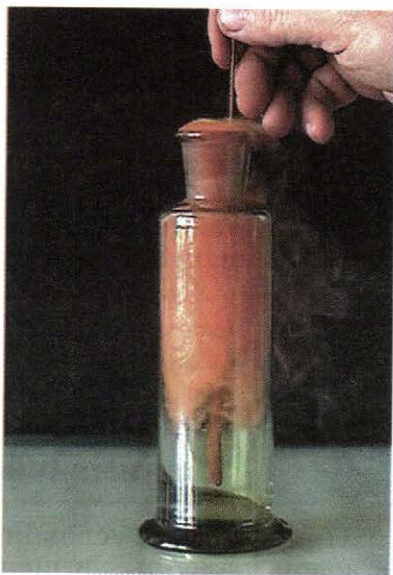
Алюминий сгорает ярким, ослепительным пламенем, а потому в порошке применяется в качестве компонента зажигательных ракет, фейерверков, салютов, бенгальских огней и других пиротехнических средств (рис. 117):

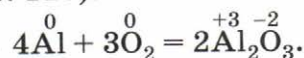

Железо сгорает в кислороде с образованием оксида Fe_3O_4 ($\text{FeO} \cdot \text{Fe}_2\text{O}_3$) — железной окалины:

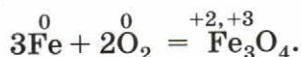

Натрий при взаимодействии с кислородом образует не оксид, а пероксид:

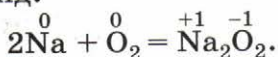

Это вещество — пероксид натрия — обязательный химикат на борту подводной лодки или космического корабля, так как обладает способностью регенерировать кислород из углекислого газа:

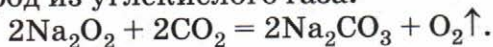

Оксид натрия может быть получен при прокаливании пероксида натрия с натрием:

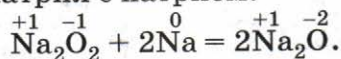

Взаимодействие металлов с водой

При обычных условиях энергично взаимодействуют с водой щелочные и щёлочноземельные металлы, при этом образуются щёлочь и водород (в полном соответствии с названиями подгрупп).

Скорость химической реакции щелочных металлов с водой зависит от природы металла (см. рис. 104). Выделяющийся водород в реакции с литием можно собрать, накрывая металл пробиркой, но ни с натрием, ни с калием подобный опыт проделать нельзя, так как водород выделяется очень активно и может загореться. В этом случае возможен взрыв и выброс щёлочи:

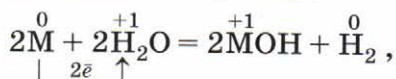

(M — щелочной металл).

Аналогично можно получить и собрать водород и в реакции кальция с водой (рис. 118):



Рис. 118. Взаимодействие кальция с водой

Взаимодействие металлов с растворами кислот

Способность металлов взаимодействовать с растворами кислот и следующие свойства металлов вытекают из их положения в электрохимическом ряду напряжений:

K, Ca, Na, Mg, Al, Zn, Fe, Sn, Pb, (H₂), Cu, Hg, Ag, Au.

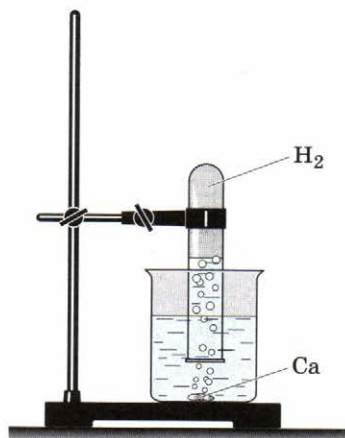
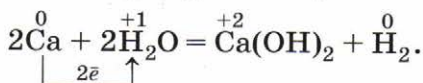
Металлы взаимодействуют с растворами кислот при соблюдении ряда условий:

- металл должен находиться в ряду напряжений левее водорода;
- в результате реакции должна образоваться растворимая соль, так как в противном случае она покрывает металл осадком и доступ кислоты к металлу прекратится;
- для этих реакций не рекомендуется использовать щелочные металлы (почему?);



Рис. 119. Прибор Кирюшкина, заряженный для получения водорода:

- 1 — воронка;
 2 — соляная кислота;
 3 — газотводная трубка;
 4 — зажим;
 5 — гранулы цинка;
 6 — резиновое кольцо

• по-особому взаимодействуют с металлами концентрированная серная кислота и азотная кислота любой концентрации.

Например, хорошо знакомая вам реакция Г. Кавендиша, которую мы описываем ранее:

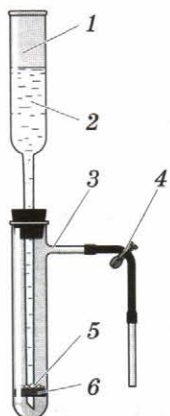
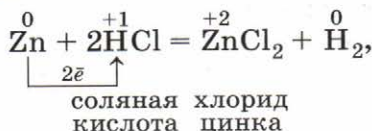

Для получения водорода по этой реакции рациональнее использовать не аппарат Киппа, а прибор Кирюшкина (рис. 119).

Аналогично протекает реакция металлов и с органическими кислотами:

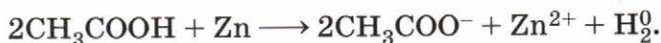
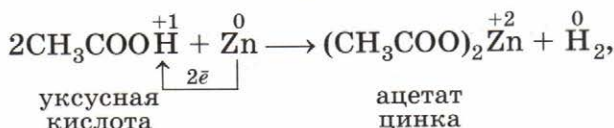

Некоторые органические соединения проявляют слабые кислотные свойства, а потому взаимодействуют с щелочными металлами:

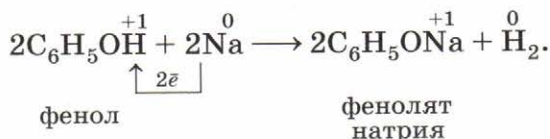
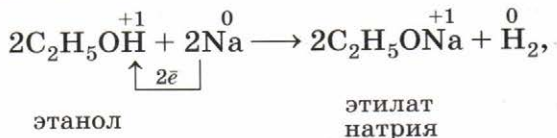

Взаимодействие металлов с растворами солей

Металлы взаимодействуют с растворами солей при соблюдении ряда условий:

- металл должен находиться в ряду напряжений левее металла, образующего соль;

- в результате реакции должна образоваться растворимая соль, так как в противном случае она покрывает металл осадком и доступ соли к металлу прекратится;

- для этих реакций не рекомендуется использовать щелочные металлы (почему?).

Например:

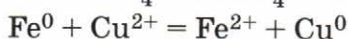
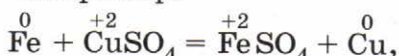

(см. рис. 98).

На рисунке 120 показана красивая реакция замещения медью серебра из раствора его соли:



Рис. 120. Взаимодействие меди с раствором нитрата серебра

Металлотермия

Некоторые активные металлы — литий, магний, кальций, алюминий — способны вытеснять другие металлы из их оксидов. Это свойство используют для получения некоторых металлов, а также для изготовления термитных смесей. Так, хром получают с помощью алюминотермии:

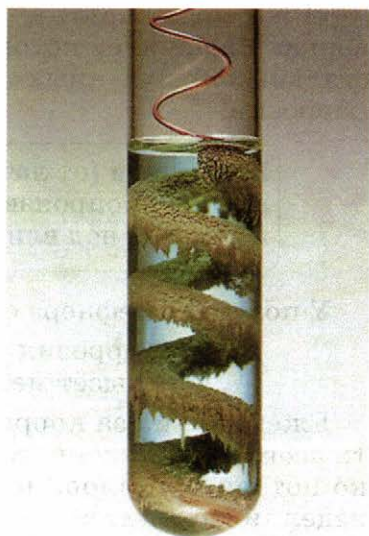
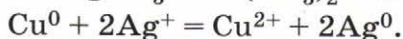
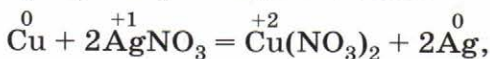
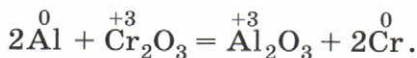

Коррозия металлов и способы защиты от неё

«Ржа ест железо» — гласит русская народная поговорка. Ржавчина, которая появляется на поверхности стальных и чугуновых изделий, — это яркий пример коррозии.



Коррозией (от лат. *corrodere* — разъедать) называют самопроизвольное разрушение металлов и сплавов под влиянием окружающей среды.

У поэта В. Шефнера есть очень образные строчки:

Коррозия — рыжая крыса,
Грызёт металлический лом.

Ежегодно из-за коррозии разрушается около четверти всего произведённого в мире железа. Однако не только потеря металлов, но и порча изготовленных из них изделий обходится очень дорого. Затраты на ремонт или на замену деталей судов, автомобилей, аппаратуры химических производств, приборов и коммуникаций во много раз превышают стоимость металла, из которого они изготовлены.

Коррозия вызывает серьёзные экологические последствия. Утечка газа, нефти и других опасных химических продуктов из разрушенных коррозией трубопроводов приводит к загрязнению окружающей среды, что отрицательно влияет на здоровье и жизнь людей. Понятно, почему на защиту металлов и сплавов от коррозии тратят большие средства.

Коррозию металлов и сплавов (их окисление) вызывают такие компоненты окружающей среды, как вода, кислород, оксиды углерода и серы, содержащиеся в воздухе, водные растворы солей (морская вода, грунтовые воды). Эти компоненты непосредственно окисляют металл — происходит *химическая коррозия*.

Чаще всего коррозии подвергаются изделия из железа. Особенно сильно корродирует металл во влажном воздухе или в воде. Упрощённо этот процесс выражают с помощью следующего уравнения химической реакции:

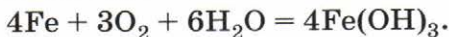

Химически чистое железо почти не корродирует. Вместе с тем техническое железо, которое содержит различные примеси, например в чугунах и сталях, ржавеет, так как одной из причин возникновения коррозии является наличие примесей в металле, его неоднородность.

Химическую сущность коррозионного процесса для этого случая покажем на следующем примере. Если два различных металла, находящихся в контакте между собой, опустить в водный раствор электролита (в реальных условиях это, например, грунтовые воды, сконденсированная влага из атмосферы), то металл более активный, расположенный в электрохимическом ряду напряжений левее, будет разрушаться, предохраняя тем самым менее активный металл от коррозии. Например, при контакте железа с медью в водной среде железо, как более активный металл, будет постепенно растворяться, переходя в воду в виде ионов железа. При этом электроны, высвободившиеся из атомов железа, перейдут к меди и на её поверхности соединятся с ионами водорода, выделившимися из компонентов водной среды (например, серной или других кислот; вам, очевидно, известно такое выражение, как «кислотные дожди»). Этот электрохимический процесс можно представить так:

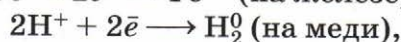
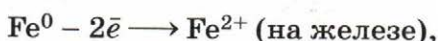

Эксперимент по влиянию условий окружающей среды на коррозию металлов представлен на рисунке 121.



Рис. 121. Коррозия железа в различных условиях

Для борьбы с коррозией используют много способов. Назовём некоторые из них.

1. *Нанесение защитных покрытий* на поверхность предохраняемого от коррозии металла. Для этого часто используют масляные краски, эмали, лаки. Эти неметаллические покрытия дешёвые, но обычно недолговечные. Раз в два года, а иногда и чаще их требуется обновлять. Так, например, красят Эйфелеву башню в Париже.

Защищаемый от коррозии металл можно покрыть слоем другого металла: золота, серебра, хрома, никеля, олова, цинка и др. Один из самых старых способов —

это *лужение*, или покрытие железного листа слоем олова. Такое железо называют *белой жстью*.

2. *Использование нержавеющей сталей*, содержащих специальные добавки. Например, «нержавейка», из которой изготавливают столовые приборы, содержит до 12% хрома и до 10% никеля. В состав лёгких нержавеющей сплавов входят алюминий или титан. Памятник Ю. А. Гагарину (скульптор П. Бондаренко, архитекторы Я. Белопольский, Ф. Гажевский, 1980) облицован пластинками из титанового сплава (рис. 122). На его гладкой блестящей поверхности нет ни одного пятнышка ржавчины.

3. Введение в рабочую среду, где находятся металлические детали, веществ, которые в десятки и сотни раз уменьшают агрессивность среды. Такие вещества называют *ингибиторами коррозии*.



Рис. 122. Памятник Ю. А. Гагарину изготовлен из титанового сплава, не подвергающегося коррозии

Ингибиторы коррозии вводят в замкнутые системы охлаждения, в нефтепродукты и даже впрыскивают в газопроводы для снижения коррозии труб изнутри. Для предотвращения коррозии железа в серной кислоте к ней добавляют в качестве ингибитора азотную кислоту.

4. *Создание контакта с более активным металлом — протектором.* Например, для защиты стальных корпусов морских судов обычно используют цинк. Да и на суше металлическую конструкцию (трубу, ЛЭП и т. д.) соединяют с листом или куском более активного металла. С этой же целью к деталям конструкции мостов приваривают куски цинка.

1. Химические свойства металлов: взаимодействие с неметаллами, водой, растворами кислот и солей, металлотермия. 2. Коррозия металлов. 3. Химическая и электрохимическая коррозия. 4. Способы защиты от коррозии.

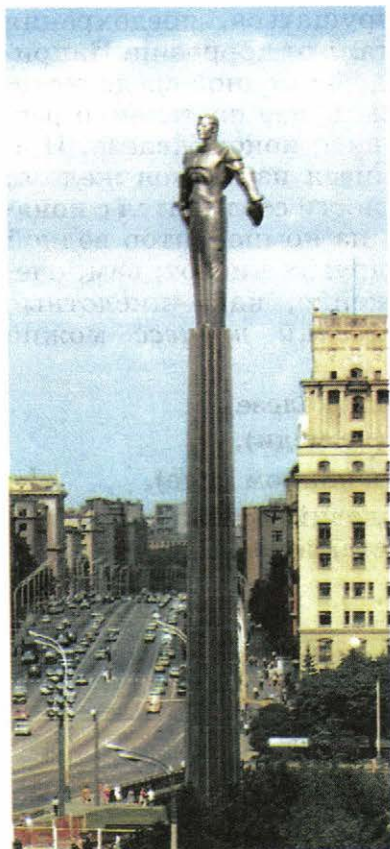

1. Какими особенностями строения отличаются: а) атомы; б) кристаллы металлов? Как их строение определяет свойства этого класса веществ? Каким одним словом можно охарактеризовать химические свойства металлов?

2. Что такое электрохимический ряд напряжений металлов? Какими двумя правилами ряда напряжений характеризуются свойства металлов?

3. Какие условия необходимы для взаимодействия металлов с растворами кислот?

4. Какие условия необходимы для взаимодействия металлов с растворами солей?

5. Запишите уравнения реакций, с помощью которых можно осуществить следующие превращения:

а) натрий \rightarrow пероксид натрия \rightarrow оксид натрия \rightarrow гидроксид натрия \rightarrow сульфат натрия;

б) железо \rightarrow хлорид железа (II) \rightarrow хлорид железа (III) \rightarrow гидроксид железа (III) \rightarrow оксид железа (III) \rightarrow железо;

в) кальций \rightarrow оксид кальция \rightarrow гидроксид кальция \rightarrow карбонат кальция \rightarrow гидрокарбонат кальция \rightarrow карбонат кальция \rightarrow хлорид кальция \rightarrow кальций.

- 6. Что такое коррозия металлов? Какие виды коррозии различают?
- 7. Запишите уравнения всех возможных реакций, в результате которых литий корродирует на воздухе.
- 8. Что такое гальваностегия? Как её используют для защиты металлов от коррозии?
- 9. Подготовьте, используя возможности Интернета, сообщение-презентацию о способах защиты металлов от коррозии.

§ 21 Неметаллы

Особенности строения атомов неметаллов и их кристаллического строения мы уже рассматривали. Также вам хорошо знакомо и явление аллотропии, которое для элементов-неметаллов более характерно, чем для элементов-металлов.

Среди физических свойств отметим лишь то, что, хотя по сравнению с металлами неметаллов гораздо меньше, для них трудно выделить общие физические свойства. Судите сами (рис. 123): водород, кислород, озон, фтор, хлор, азот — это газы при обычных условиях, бром — жидкость, а бор, углерод (все аллотропные



Рис. 123. Простые вещества — неметаллы

| Вещество | Агрегатное состояние при обычных условиях | Цвет | Запах | Температура плавления, °С | Температура кипения, °С |
|-------------|--|-------------------------------------|----------------------|---------------------------|-------------------------|
| Фтор F_2 | Газ, не сжижается при обычной температуре | Светло-жёлтый | Резкий, раздражающий | -220 | -188 |
| Хлор Cl_2 | Газ, сжижающийся при обычной температуре под давлением | Жёлто-зелёный | Резкий, удушливый | -101 | -34 |
| Бром Br_2 | Жидкость | Буровато-коричневый | Резкий, зловонный | -7 | +58 |
| Иод I_2 | Твёрдое вещество, способное к возгонке | Чёрно-серый с металлическим блеском | Резкий | +114 | +186 |

модификации), кремний, сера, фосфор, селен, теллур, иод, астат — твёрдые вещества. Окраска неметаллов — простых веществ охватывает все цвета спектра: красный (красный фосфор, красно-бурый бром), жёлтый (сера), зелёный (жёлто-зелёный хлор), фиолетовый (иод) и т. д.

Температуры плавления неметаллов также лежат в очень широком интервале — от 3800 °С у графита до -210 °С у азота, что, как вы знаете, является следствием образования ими двух типов кристаллических решёток: молекулярной и атомной (*вспомните особенности этих типов решёток и свойства, определяемые ими, приведите примеры*).

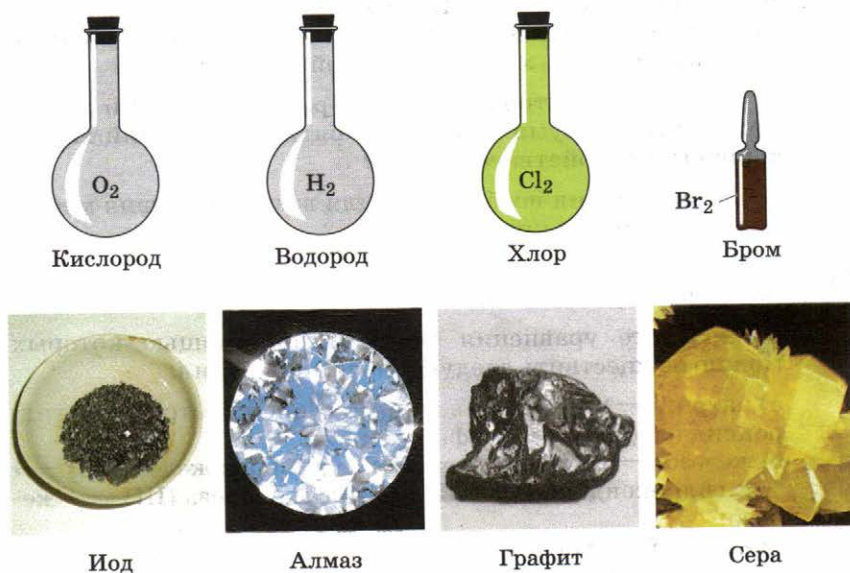
Для галогенов можно проследить изменение физических свойств неметаллов в зависимости от их положения в Периодической системе (табл. 5).

Если химические свойства металлов характеризуются как восстановительные, то для неметаллов характерны и восстановительные, и окислительные свойства. Способность неметаллов проявлять те или другие свойства определяется их положением в ряду электроотрицательности:



Окислительные свойства неметаллов

Наиболее ярко окислительные свойства неметаллов проявляются в реакциях с металлами, о чём подробно говорилось в предыдущем параграфе. Например, даже малоактивная ртуть при обычных условиях соединяется с серой:

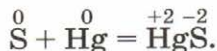

Эту реакцию используют для сбора пролитой ртути, которая чрезвычайно ядовита. Этот процесс называют *демеркуризацией* (в Средние века каждый металл считался представителем того или иного небесного тела на Земле; ртуть связывали с Меркурием).

Окислительные свойства неметаллы проявляют и по отношению к водороду (*почему?*). Многие реакции синтеза водородных соединений неметаллов имеют боль-

шое практическое значение. Так, например, получают в промышленности аммиак и хлороводород:

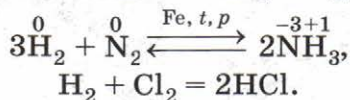

На примере взаимодействия галогенов с водородом рассмотрим зависимость скорости химической реакции от природы галогена. Обозначив галоген символом Г, уравнение этой реакции можно записать так:

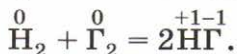

Так, если фтор взаимодействует с водородом со взрывом почти при любых условиях, то хлор взрывается только на свету, бром взаимодействует с водородом без взрыва, а твёрдый иод вступает не в экзотермическое, как первые три галогена, а в эндотермическое взаимодействие.

На примере водорода вы смогли убедиться, что неметаллы (ведь водород тоже неметалл) способны проявлять и восстановительные свойства. Всё зависит от положения неметалла в ряду электроотрицательности. Например, фосфор, менее электроотрицательный элемент, будет проявлять восстановительные свойства по отношению к более электроотрицательному хлору:

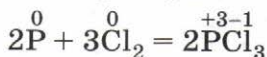

и далее

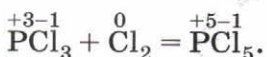

Восстановительные свойства неметаллов

Исходя из значений электроотрицательности, можно предположить, что по отношению к фтору и кислороду остальные неметаллы всегда будут проявлять восстановительные свойства. Наиболее известны и значимы реакции горения неметаллов с участием кислорода (рис. 124, а), например:

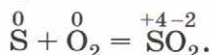



а)



б)

Рис. 124. Горение в кислороде: а — серы; б — фосфора

Как вы знаете, эта реакция является первой стадией процесса получения серной кислоты из серы (*запишите уравнения реакций для двух остальных*).

Аналогично, горение фосфора в кислороде:

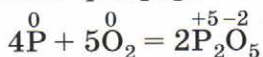

(рис. 124, б) — это первая стадия получения фосфорной кислоты.

Восстановительные свойства неметаллы проявляют также и в реакциях со сложными веществами — сильными окислителями. Например, реакция серы и фосфора с бертолетовой солью лежит в основе зажигания обыкновенной спички:

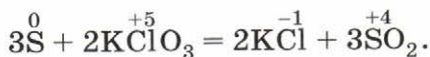

Окислительно-восстановительные свойства галогенов характеризуются своеобразным рядом активности:



Рис. 125. Вытеснение брома из его соли более активным галогеном

Например:

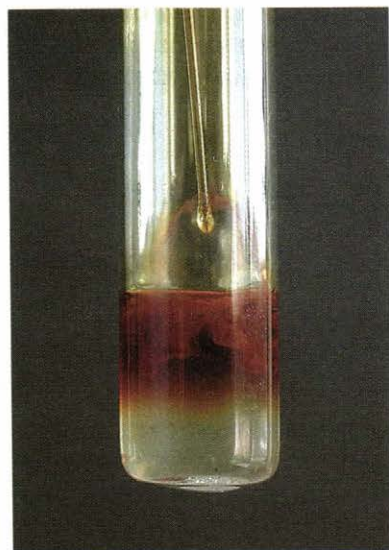
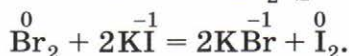
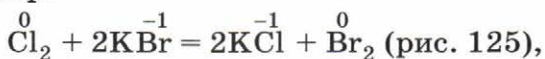

Фтор, как и щелочные металлы, для реакций с растворами солей непригоден, так как реагирует с водой — вода горит во фторе (запишите уравнение реакции).

1. Физические свойства неметаллов. 2. Физические свойства галогенов. 3. Окислительные свойства неметаллов. 4. Восстановительные свойства неметаллов. 5. Характеристика химических свойств галогенов: взаимодействие с металлами, водородом, галогенидами.



1. Какими особенностями строения отличаются атомы и кристаллы неметаллов? Как их строение определяет свойства этого класса веществ? Какие свойства — окислительные или восстановительные — характерны для неметаллов?

2. Что такое электроотрицательность? Сравните ряд электроотрицательности неметаллов с электрохимическим рядом напряжений металлов.

3. Охарактеризуйте окислительные свойства неметаллов, запишите соответствующие уравнения реакций. Каким кристаллическим строением и свойствами обладают продукты реакций металлов с неметаллами? Приведите примеры.

4. Охарактеризуйте восстановительные свойства неметаллов, запишите соответствующие уравнения реакций.

5. Каким кристаллическим строением и какими свойствами будут обладать летучие водородные соединения неметаллов?

6. Взаимодействие красного фосфора с бертолетовой солью описывается следующей схемой:

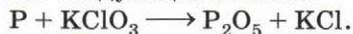

Составьте уравнение этой реакции, расставив коэффициенты в нём методом электронного баланса. Укажите окислитель и восстановитель.

7. Взаимодействие фосфора с азотной кислотой описывается следующей схемой:

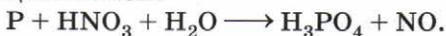

Составьте уравнение этой реакции, расставив коэффициенты в нём методом электронного баланса. Укажите окислитель и восстановитель.



8. Подготовьте презентацию (по выбору) об областях применения серы, фосфора, хлора, углерода, азота.

§ 22 Кислоты

Этот класс соединений (*дайте его определения с точки зрения состава и продуктов диссоциации*) широко распространён в природе. В желудке человека содержится сильная бескислородная одноосновная кислота — соляная. Это своеобразный санитарный кордон для микробов, которые попадают в желудок вместе с пищей.

Соляная кислота желудка создаёт благоприятную среду для работы фермента желудочного сока пепсина, который расщепляет сложные белки до более простых. Следовательно, соляная кислота — необходимое для пищеварения вещество. При недостаточной кислотности желудочного сока больным предписывают принимать аптечные препараты, содержащие соляную кислоту. Однако и избыток соляной кислоты в желудке грозит дискомфортом, который известен под названием изжога. В этом случае нередко избыток кислоты гасится с помощью минеральных карбонатных и гидрокарбонатных вод.

В природе наблюдается многообразие органических кислот (рис. 126): лимонная кислота содержится в лимонах, яблочная — в яблоках, щавелевая — в листьях щавеля. Муравьи защищаются от врагов, разбрызгивая жидкость, содержащую муравьиную кислоту. Эта кислота содержится в пчелином яде и в жгучих волосках крапивы. Помогает сохранять свежими ягоды клюквы или брусники в течение многих месяцев содержащаяся в них бензойная кислота.

При скисании виноградного сока получается уксусная кислота, а при скисании молока, при квашении капусты и при силосовании кормов для скота — молочная кислота (рис. 127).

Кислоты можно классифицировать по различным признакам (табл. 6).

Кислый вкус, действие на индикаторы, электрическая проводимость растворов, взаимодействие с металлами, основными и амфотерными оксидами, основаниями и солями, образование сложных эфиров со спиртами — все эти свойства являются общими как для неорганических, так и для органических кислот.



Рис. 126. Органические кислоты в природе



а)



б)

Рис. 127. Молочная кислота содержится в кисломолочных продуктах (а), образуется при квашении капусты (б)

| Признаки классификации | Группы кислот | Пример |
|--|------------------------------------|---|
| Наличие кислорода | Кислородсодержащие | H_2SO_4 , HNO_3 , карбоновые кислоты, например предельные $C_nH_{2n+1}COOH$ |
| | Бескислородные | H_2S , HCl , HBr |
| Основность (число атомов Н в молекуле, способных замещаться на металл) | Одноосновные | HCl , HNO_3 , CH_3COOH |
| | Двухосновные | H_2S , H_2SO_4 , щавелевая кислота $HOOC-COOH$ |
| | Трёхосновные | H_3PO_4 |
| Растворимость | Растворимые | H_2SO_4 , HNO_3 , $HCOOH$, CH_3COOH |
| | Нерастворимые | H_2SiO_3 , жирные кислоты, например пальмитиновая $C_{15}H_{31}COOH$ и стеариновая $C_{17}H_{35}COOH$ |
| Летучесть | Летучие | HCl , H_2S , CH_3COOH |
| | Нелетучие | H_2SO_4 , H_2SiO_3 , высшие жирные кислоты |
| Степень электролитической диссоциации | Сильные ($\alpha \rightarrow 1$) | H_2SO_4 , HCl , HNO_3 , $HClO_4$ |
| | Слабые ($\alpha \rightarrow 0$) | H_2S , H_2CO_3 , CH_3COOH |
| Стабильность | Стабильные | H_2SO_4 , H_3PO_4 , HCl |
| | Нестабильные | H_2CO_3 , H_2SO_3 , H_2SiO_3 |

Взаимодействие кислот с металлами

Это свойство уже было подробно рассмотрено в § 20 (см. с. 167—168).

Рассмотрим особенности взаимодействия с металлами азотной кислоты и концентрированной серной кислоты. Эти кислоты взаимодействуют с металлами, стоящими в электрохимическом ряду напряжений как до, так и после водорода, не образуя при этом водород. В результате реакций этих кислот с металлами образуются соль, вода и продукт восстановления сульфат- или нитратанионов.

Так, при взаимодействии концентрированной серной кислоты с медью образуется оксид серы (IV):

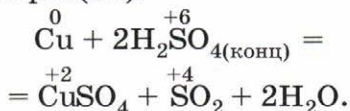

При взаимодействии концентрированной азотной кислоты с медью образуется бурый оксид азота (IV) (рис. 128):

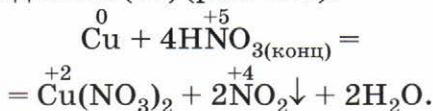

В реакции меди с разбавленной азотной кислотой в качестве продукта восстановления нитрат-иона образуется бесцветный оксид азота (II):

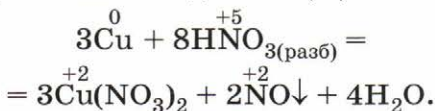

Концентрированная серная кислота обугливает органические вещества (рис. 129), так как очень гигроскопична (вспомните правило разбавления серной кислоты).



Рис. 128. Взаимодействие концентрированной азотной кислоты с медью сопровождается образованием бурого газа — оксида азота (IV)



Рис. 129. Обугливание бумаги концентрированной серной кислотой

Взаимодействие кислот с оксидами металлов

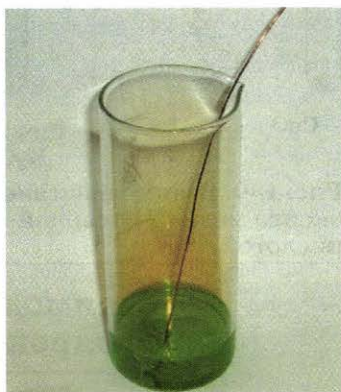

Рис. 130. Взаимодействие оксида меди (II) с серной кислотой

С основными и амфотерными оксидами взаимодействуют как неорганические, так и органические оксиды. Например:

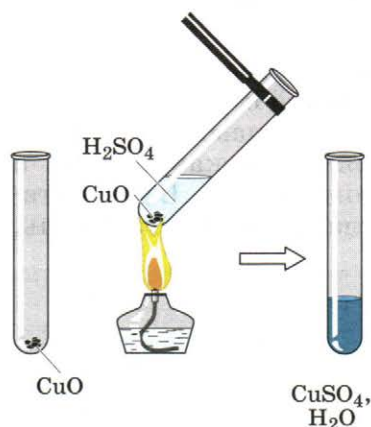
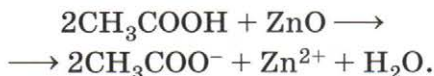
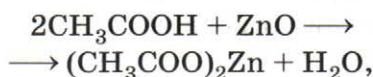
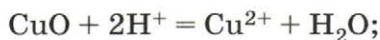
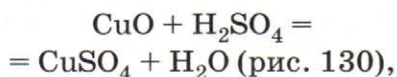

Взаимодействие кислот с гидроксидами металлов

С основаниями (с щелочами и нерастворимыми в воде основаниями) и амфотерными гидроксидами также взаимодействуют как органические, так и неорганические кислоты.



Рис. 131. Взаимодействие: а — соляной кислоты с гидроксидом натрия; б — азотной кислоты с гидроксидом железа (III)



Взаимодействие кислот с солями

С солями кислоты взаимодействуют, если в результате образуется осадок, газ или более слабая кислота.

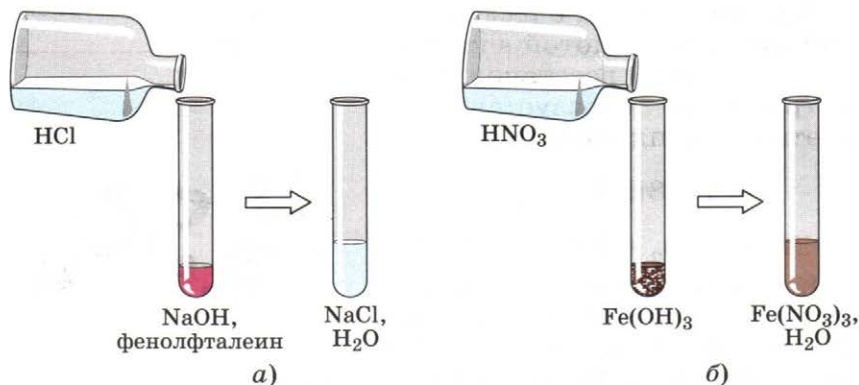
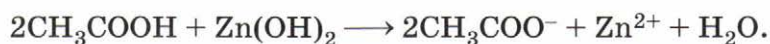
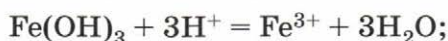
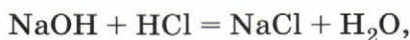
Качественной реакцией на галогенид-ионы (кроме F^-) является взаимодействие с нитратом серебра (точнее, катионом серебра, так как $\text{AgNO}_3 = \text{Ag}^+ + \text{NO}_3^-$):



Качественной реакцией на серную кислоту и её соли является реакция с раствором соли бария (рис. 133, а), например:



Рис. 132. Качественные реакции на галогенид-анионы: хлорид-анион, бромид-анион, иодид-анион



Рис. 133. Качественные реакции: *а* — на сульфид-анион; *б* — на карбонат-анион

Качественной реакцией на соли угольной кислоты (карбонат- или гидрокарбонат-ионы) является их взаимодействие с кислотами (рис. 133, б):

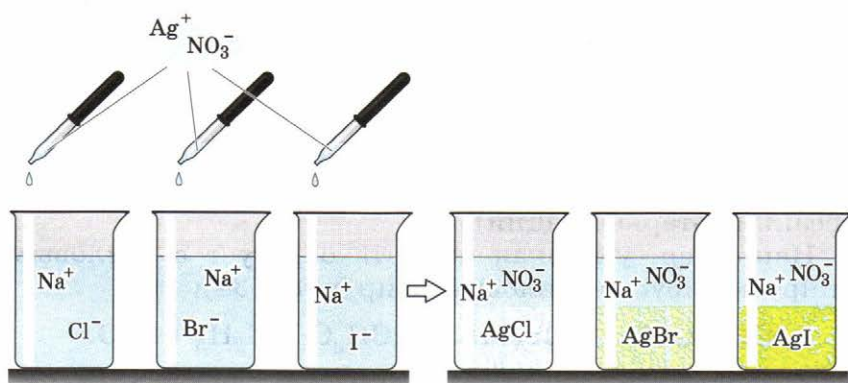
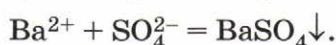
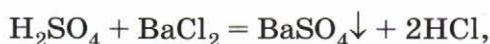

Взаимодействие кислот со спиртами

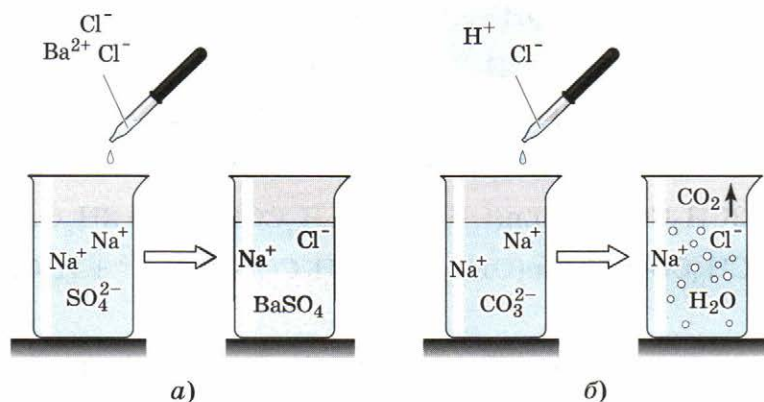
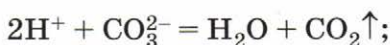
Как органические, так и неорганические кислоты взаимодействуют со спиртами, образуя сложные эфиры (реакция этерификации).

Например, уксусная кислота образует с этиловым спиртом уксусно-этиловый эфир (рис. 134):



Азотная кислота также способна реагировать со спиртами. Вам знакомо её взаимодействие с глицерином, приводящее к образованию тринитрата глицери-



Рис. 134. Прибор для получения уксусно-этилового эфира

на — сильного взрывчатого вещества, а также эффективного лекарственного препарата:



1. Кислоты в природе. 2. Химические свойства кислот. 3. Особенности взаимодействия концентрированной серной кислоты и азотной кислоты любой концентрации с металлами. 4. Классификация кислот. 5. Качественные реакции на анионы: Cl^- , I^- , Br^- , SO_4^{2-} , CO_3^{2-} .

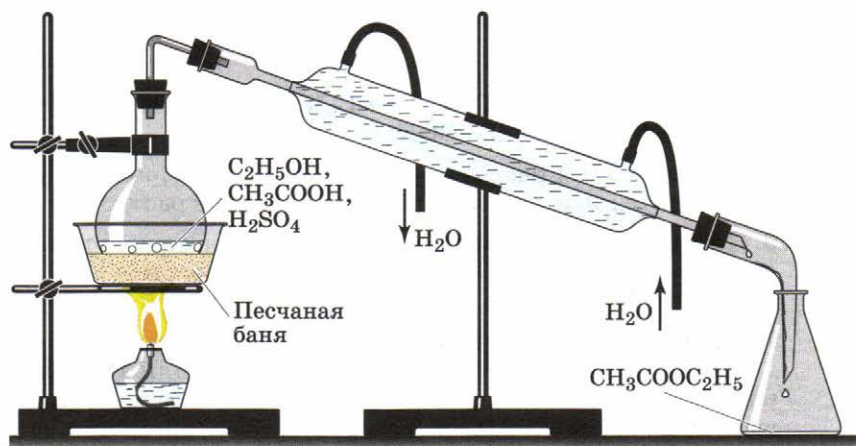
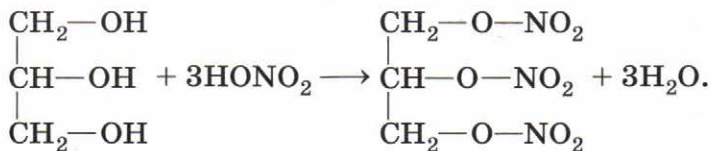

1. Дайте определение понятия «кислоты», исходя из их состава и с точки зрения теории электролитической диссоциации.

2. На какие группы делят кислоты?

3. Исходя из различных признаков классификации кислот, дайте полную характеристику азотной и уксусной кислот.

4. Запишите уравнения реакций, с помощью которых можно осуществить следующие превращения:

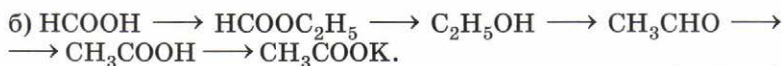
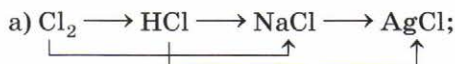

5. В 200 мл воды растворили 33,6 л бромоводорода (н. у.). Определите массовую долю бромоводорода в растворе.



6. На полную нейтрализацию 110 г раствора серной кислоты потребовалось 80 г 10% -го раствора гидроксида натрия. Рассчитайте массовую долю кислоты в исходном растворе.



7. Из 80 г 60% -го раствора муравьиной кислоты и необходимого количества метилового спирта получили 43,8 г муравьино-метилового эфира. Определите массовую долю выхода продукта.



8. Подготовьте сообщение-презентацию (по выбору) об областях применения серной, соляной, азотной, уксусной кислот, используя возможности Интернета.

§ 23 Основания

Классификацию оснований (*дайте определение этого понятия с точки зрения состава и продуктов диссоциации*) можно провести по тем же признакам, что и классификацию кислот (табл. 7).

Водные растворы щелочей, мылкие на ощупь, разъедают кожу, ткань, изменяют окраску индикаторов. Нерастворимые основания этими свойствами не обладают.

Взаимодействие с кислотами

Объединяет все группы оснований их общее свойство — это *взаимодействие с кислотами с образованием солей*. Эту реакцию дают как кислородные основания (и щёлочи, и нерастворимые основания), так и бескислородные основания (аммиак, амины).

Реакцию нейтрализации между щёлочью и кислотой мы уже рассмотрели в предыдущем параграфе:

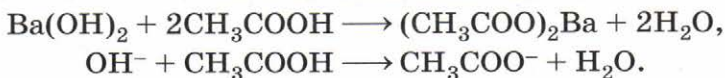

| Признак классификации | Группы оснований | Пример |
|--|--------------------|---|
| Наличие кислорода | Кислородсодержащие | KOH, Sr(OH) ₂ |
| | Бескислородные | Аммиак NH ₃ , амины |
| Кислотность (число групп OH ⁻ в составе или число присоединяемых H ⁺) | Однокислотные | NaOH, TlOH — гидроксид таллия (I), NH ₃ , CH ₃ -NH ₂ |
| | Двухкислотные | Ca(OH) ₂ , Mg(OH) ₂ |
| | Трёхкислотные | La(OH) ₃ , Tl(OH) ₃ |
| Растворимость в воде | Растворимые | NaOH, KOH, Ba(OH) ₂ , CH ₃ -NH ₂ |
| | Нерастворимые | Cr(OH) ₂ , Mn(OH) ₂ , C ₆ H ₅ NH ₂ |
| Степень электролитической диссоциации | Сильные (α → 1) | Щёлочи LiOH — CsOH, Ca(OH) ₂ — Ba(OH) ₂ и TlOH |
| | Слабые (α → 0) | Нерастворимые основания, NH ₃ · H ₂ O, CH ₃ NH ₂ · H ₂ O |
| Летучесть | Летучие | NH ₃ , CH ₃ -NH ₂ |
| | Нелетучие | Щёлочи, нерастворимые основания |
| Стабильность | Стабильные | NaOH, Ba(OH) ₂ |
| | Нестабильные | NH ₃ · H ₂ O $\begin{cases} \rightarrow \text{H}_2\text{O} \\ \rightarrow \text{NH}_3 \uparrow \end{cases}$ |

Также в предыдущем параграфе мы познакомились со взаимодействием кислот с нерастворимыми основаниями и амфотерными гидроксидами:

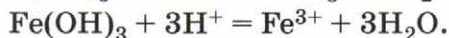
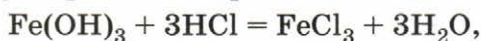

Бескислородные основания при взаимодействии с кислотами, в отличие от кислородных, образуют только соли:



Взаимодействие с кислотными оксидами

Это свойство характерно для щелочей. Например, для обнаружения углекислого газа используют в роли реактива известковую воду, и, наоборот, для распознавания раствора гидроксида кальция в роли реактива выступает углекислый газ. В обоих случаях происходит одна и та же качественная реакция:

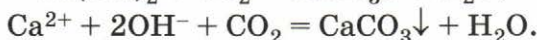
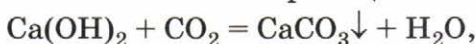

Взаимодействие с солями

Эти химические реакции подчиняются общему правилу условий протекания реакций между электролитами — должны образоваться осадок, газ или малодиссоциирующее вещество.

Для получения осадка можно воспользоваться общим способом получения нерастворимых гидроксидов металлов — взаимодействием их солей с щелочами:

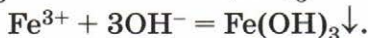
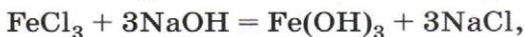

Нерастворимые гидроксиды, полученные реакциями обмена растворов солей с щелочами, показаны на рисунке 135.



Рис. 135. Нерастворимые гидроксиды, полученные реакцией обмена: *a* — гидроксид меди (II); *б* — гидроксид магния; *в* — гидроксид никеля (II); *г* — гидроксид железа (III); *д* — гидроксид кобальта (II)

Примером реакции между щёлочью и солью, идущей с образованием газа, может служить качественная реакция на соли аммония, т. е. на катион аммония:

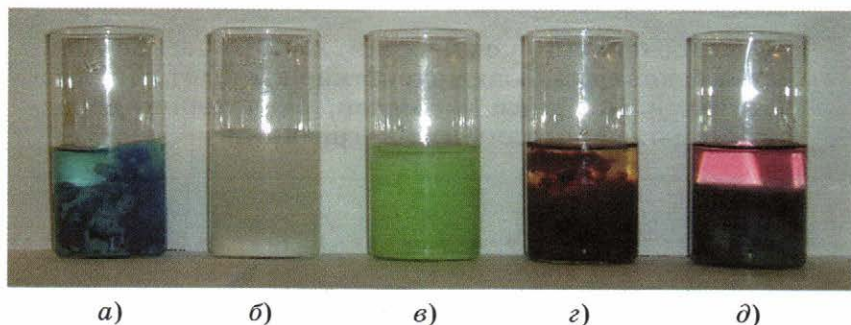
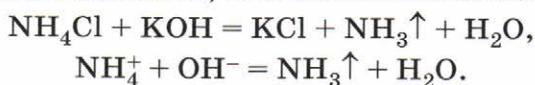

Выделяющийся аммиак обнаруживают или по запаху, или по изменению цвета влажной лакмусовой бумажки с красного на синий, или по появлению белого дыма при поднесении палочки, смоченной концентрированной соляной кислотой.

Разложение нерастворимых оснований

При нагревании нерастворимые основания и амфотерные гидроксиды разлагаются на соответствующий оксид металла и воду (рис. 136):



Рис. 136. Разложение гидроксида меди (II) при нагревании

1. Классификация оснований. 2. Химические свойства оснований: взаимодействие с кислотами, кислотными оксидами и солями, разложение нерастворимых оснований при нагревании.



1. Дайте определение понятия «основания», исходя из их состава.
2. Дайте определение понятия «основания» с точки зрения теории электролитической диссоциации.
3. На какие группы делят основания по изученным вами признакам классификации этих веществ?
4. Исходя из изученных признаков классификации оснований, дайте полную характеристику гидроксида бария $\text{Ba}(\text{OH})_2$ и анилина $\text{C}_6\text{H}_5\text{NH}_2$.
5. Запишите уравнения реакций, с помощью которых можно осуществить следующие превращения:

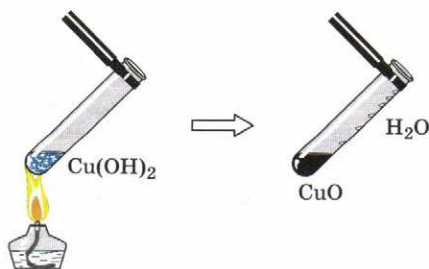
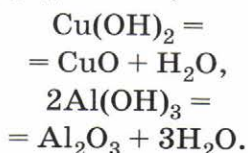
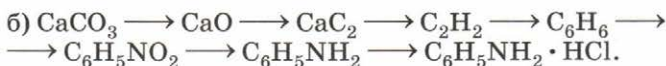
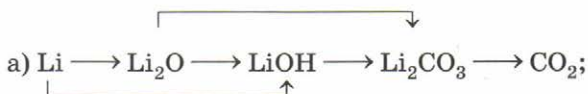

6. В 200 мл воды растворили 48 г гидроксида натрия, содержащего 5% примесей. Найдите массовую долю щёлочи в полученном растворе.
7. При взаимодействии 585 г 20%-го раствора хлорида аммония с необходимым количеством гидроксида кальция было получено 33,6 л аммиака (н. у.). Сколько это составляет процентов от теоретически возможного?
8. Вычислите массу анилина, который можно получить реакцией Зинина из 930 кг нитробензола, если выход анилина составляет 85% от теоретически возможного.
9. В любой домашней и автомобильной аптечке обязательно содержится пузырёк или ампула с нашатырным спиртом — 10%-м раствором аммиака в воде. Сколько миллилитров газообразного аммиака (н. у.) и граммов воды содержится в одной ампуле, масса раствора нашатырного спирта в которой равна 2 г?

§ 24 Соли

Из всех неорганических соединений соли являются наиболее многочисленным классом веществ. Это твёрдые вещества ионного строения, которые отличаются друг от друга по цвету (рис. 137) и растворимости (см. таблицу растворимости).

В начале XIX в. шведский химик Й. Берцелиус предложил рассматривать соли как продукты реакции кислот с основаниями или как соединения, полученные замещением атомов водорода в кислоте на металл. По этому признаку различают средние, кислые и основные соли.



Средние соли — это продукты полного замещения атомов водорода в кислоте на металл.

Это наиболее известная и значимая группа солей. Назовём лишь некоторых её представителей.

Хлорид натрия NaCl . Минерал, представляющий собой хлорид натрия, называется «каменная соль» или



Рис. 137. Соли имеют самые различные цвета: *а* — медный купорос; *б* — дихромат калия; *в* — жёлтая кровяная соль; *г* — перманганат калия; *д* — хлорид натрия; *е* — нитрат никеля (II)

«галит». В быту эта соль известна под названием «поваренная». Без этой соли невозможна жизнь растений, животных и человека, так как она обеспечивает важнейшие физиологические процессы в организмах: в крови человека и животных соль создаёт необходимые условия для существования эритроцитов, в желудке образует соляную кислоту, без которой было бы невозможно переваривание и усвоение пищи.

Необходимость соли для жизни человека была известна с глубочайшей древности. Значение соли отражено в многочисленных пословицах, поговорках, обычаях. «Хлеб да соль» — вот одно из пожеланий, которым русские люди с давних пор обменивались друг с другом во время приёма пищи, подчёркивая равноценное с хлебом значение соли. Хлеб и соль стали символом гостеприимства и радушия русской нации.

Соль образует мощные отложения (рис. 138). В Соль-Илецке, например, толщина пласта соли превышает 1,5 км. Соли, находящейся в озере Баскунчак в Астраханской области, хватит нашей стране на 400 лет. В Африке основную массу соли добывают из соляных озёр (рис. 139).

Огромные количества соли содержат в себе воды морей и океанов. Солью, извлечённой из Мирового океана, можно было бы засыпать всю сушу земного шара слоем 130 м.

Хлорид натрия — это не только консервант продуктов и обязательный атрибут обеденного стола, но также и ценное химическое сырьё. С помощью электролиза



Рис. 138. Добыча соли, образующей мощные слои в земной коре



Рис. 139. Добыча соли из соляных озёр (Африка)

расплава или раствора хлорида натрия получают нужные для неорганического синтеза вещества (*вспомните какие*).

Карбонат кальция CaCO_3 — это не только меловые или известковые горы (рис. 140), но также замечательный отделочный материал — мрамор (рис. 141, а), который является материалом скульпторов (рис. 141, б). Геологи называют этот минерал кальцитом.

Карбонат кальция — важнейшая соль, из которой многочисленные морские животные (моллюски, раки, простейшие) строят покровы своего тела — разнообраз-



Рис. 140. Меловые горы

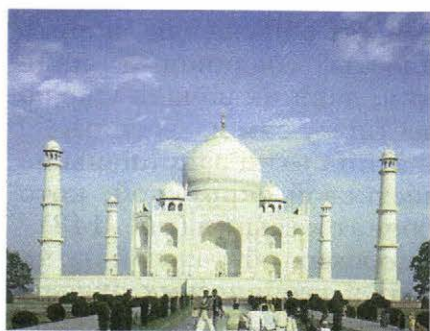

а)



б)

Рис. 141. Мрамор: а — замечательный отделочный материал (Тадж-Махал, г. Агра, XVII в.); б — материал скульпторов (М. М. Антокольский. «Царь Иоанн Васильевич Грозный», 1857)



Рис. 142. Раковины состоят из карбоната кальция



Рис. 143. Скорлупа яиц состоит из карбоната кальция

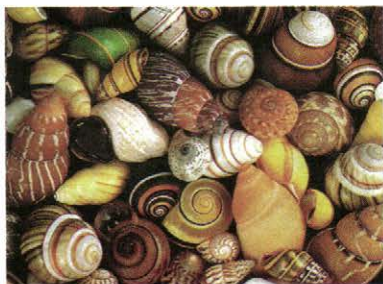

Рис. 144. Кораллы

ные по форме, многоцветные по окраске раковины (рис. 142). Скапливаясь после смерти своих хозяев на дне водоёмов, главным образом морей, эти раковины за десятки и сотни миллионов лет образовали мощные пласты соединений кальция, давших начало уже известному вам известняку.

Яйца птиц защищены известковой скорлупой, которая есть не что иное, как карбонат кальция (рис. 143).

Многочисленные остатки морских обитателей — коралловых полипов — образуют в тропических океанах острова-атоллы или коралловые рифы (рис. 144). Наиболее известен австралийский Большой Барьерный риф.

Карбонат кальция — это не только строительный, отделочный или художественный материал. Это также и материал ювелиров. Жемчуг — это не что иное, как тот же карбонат кальция.

Фосфат кальция $\text{Ca}_3(\text{PO}_4)_2$. Если карбонат кальция выступает основой наружного скелета животных, то фосфат кальция — это вещество, образующее скелет позвоночных (рис. 145).

Фосфат кальция входит в состав апатитов и фосфоритов, которые являются сырьём для производства фосфора и фосфорных удобрений.



Кислые соли — это продукты неполного замещения атомов водорода в кислоте на металл.

Свое название эти соли получили потому, что, как и кислоты, содержат в своём составе атомы водорода, способные замещаться на атомы металла. Как правило, это хорошо растворимые в воде соединения.

Наиболее используемая в быту кислая соль — это гидрокарбонат натрия NaHCO_3 , который известен вам под названием питьевая или пищевая сода. Используется как разрыхлитель теста при выпечке хлеба и изготовлении кондитерских изделий; производстве безалкогольных напитков, искусственных минеральных вод, в огнетушителях.

Применение гидрокарбоната натрия в качестве разрыхлителя теста основано на реакции, уравнение которой:

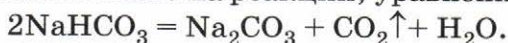

Более эффективна в качестве разрыхлителя теста другая кислая соль — гидрокарбонат аммония. При его разложении образуются только газообразные вещества — тесто становится пышным и, в отличие от гидрокарбоната натрия, не содержит соды:



Рис. 145. Основу скелета лягушки составляет фосфат кальция. Фотография лягушки (а) и скелет лягушки (б)

Другая хорошо знакомая вам кислая соль — гидрокарбонат кальция $\text{Ca}(\text{HCO}_3)_2$ — составная часть многих минеральных вод и источник неприятностей, связанных с временной жёсткостью воды. Также эта соль участвует в образовании замечательно красивых природных колонн — украшений пещер — сталактитов и сталагмитов.

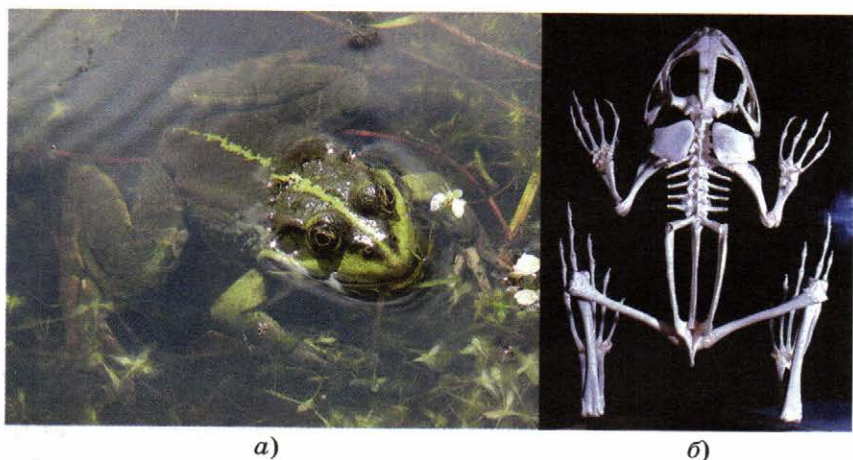
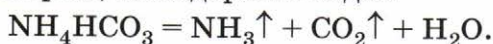

Оснóвные соли — это продукты неполного замещения гидроксогрупп в основании на кислотный остаток.

В отличие от кислых солей, почти все оснóвные соли в воде нерастворимы. Оснóвной солью является гидроксокарбонат меди (II) $(\text{CuOH})_2\text{CO}_3$, более известный под названием «малахит» — красивейший минерал изумительного зелёного цвета (рис. 146). Малахит — это неодоушевлённый герой знаменитых уральских сказов П. Бажова. Вспомните хотя бы его «Малахитовую шка тулку», «Хозяйку Медной горы».

Химические свойства солей вам хорошо знакомы по свойствам других классов неорганических соединений. Вы уже знаете, как соли взаимодействуют с кислотами, щелочами и металлами. Также вам хорошо известно такое свойство солей, как гидролиз. Нам осталось лишь назвать ещё одно свойство солей — это их взаимодействие с другими солями. Условием такой реакции является выпадение осадка.



Рис. 146. Малахит и изделия из него

Так, при проведении эксперимента для доказательства состава какой-либо соли (определения катиона и аниона, образующих эту соль) используют качественные реакции. Реагентами на данный катион и данный анион часто выступают другие соли. Например, чтобы доказать состав хлорида бария, необходимо провести качественную реакцию на катион Ba^{2+} с раствором сульфата натрия:

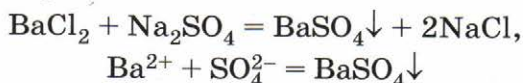

и качественную реакцию на хлорид-анион Cl^- с раствором нитрата серебра:

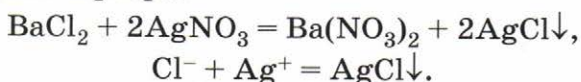

1. Средние соли. 2. Хлорид натрия, карбонат кальция, фосфат кальция. 3. Кислые соли. 4. Основные соли.



1. Дайте определение понятия «соли», исходя из состава этих соединений. Для какой группы солей это определение справедливо?

2. По каким признакам классифицируют соли? Что общего и различного между основными и кислыми солями?

3. Запишите уравнения всех возможных реакций, с помощью которых можно получить сульфат железа (II). Для реакций обмена составьте ионные уравнения.

4. Какое значение имеет превращение кислых солей в средние (например, гидрокарбонатов кальция и магния в карбонаты) в жизни человека?

5. Запишите уравнения реакций, с помощью которых можно осуществить следующие превращения:

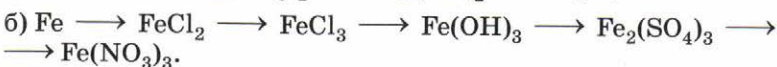
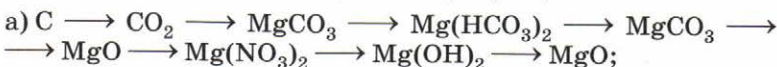

6. Вычислите массу бакпульвера (аммонийного разрыхлителя теста), необходимую для получения 1334 мл газов (н. у.).
7. Приведите примеры литературных произведений, в текстах которых описаны химические превращения карбоната кальция.
8. Используя возможности Интернета, подготовьте сообщения: «Значение соды в народном хозяйстве и история производства соды», «Применение хлорида натрия в быту и промышленности», «Соли в медицине».
9. Назовите сказы П. Бажова, в которых немало страниц отведено малахиту.

§ 25 Генетическая связь между классами неорганических и органических веществ

Мы живём в бесконечно изменяющемся, динамичном и красочном мире. В немалой степени эти изменения связаны с химическими превращениями. В каждой клетке живых организмов, в почве, в воздухе, в воде происходят тысячи химических реакций. Единство и многообразие химических веществ, вовлечённых в бесконечный процесс превращений, наиболее ярко проявляется в *генетической связи* веществ, которая отражается в так называемых *генетических рядах*.

Выделим наиболее характерные признаки генетических рядов.

1. Все вещества генетического ряда должны быть образованы одним химическим элементом. Например, ряд веществ

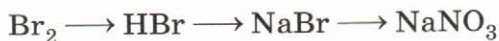

нельзя считать генетическим, так как в последнем звене химический элемент бром отсутствует, хотя реакция для перехода от бромида натрия NaBr к нитрату натрия NaNO₃ легко осуществима:

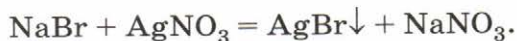

Этот ряд превращений мог бы считаться генетическим рядом элемента брома, если бы его завершили, например, так:

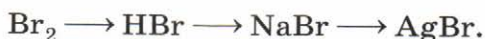

2. Вещества, образованные одним и тем же химическим элементом, должны принадлежать к разным классам, т. е. отражать разные формы существования химического элемента.

3. Вещества, образующие генетический ряд одного химического элемента, должны быть связаны взаимопревращениями. По этому признаку можно различать полные и неполные генетические ряды.

Например, приведённый выше генетический ряд брома будет неполным, незавершённым, а вот следующий ряд



уже можно рассматривать как полный, ведь он начинался простым веществом бромом Br_2 и им же закончился.

Обобщая сказанное выше, можно дать следующее определение генетического ряда.



Генетическим называют ряд веществ — представителей разных классов, являющихся соединениями одного химического элемента, связанных взаимопревращениями и отражающих общность происхождения этих веществ, т. е. их **генезис**.

Генетическая связь — понятие более общее, чем генетический ряд. Она реализуется при любых взаимных превращениях веществ. Тогда, очевидно, под это определение подходит и первый рассмотренный нами ряд.

Для характеристики генетической связи неорганических веществ мы рассмотрим две разновидности генетических рядов:

- 1) генетический ряд металла;
- 2) генетический ряд неметалла.



Рис. 147. Генетический ряд меди



Рис. 148. Генетический ряд фосфора

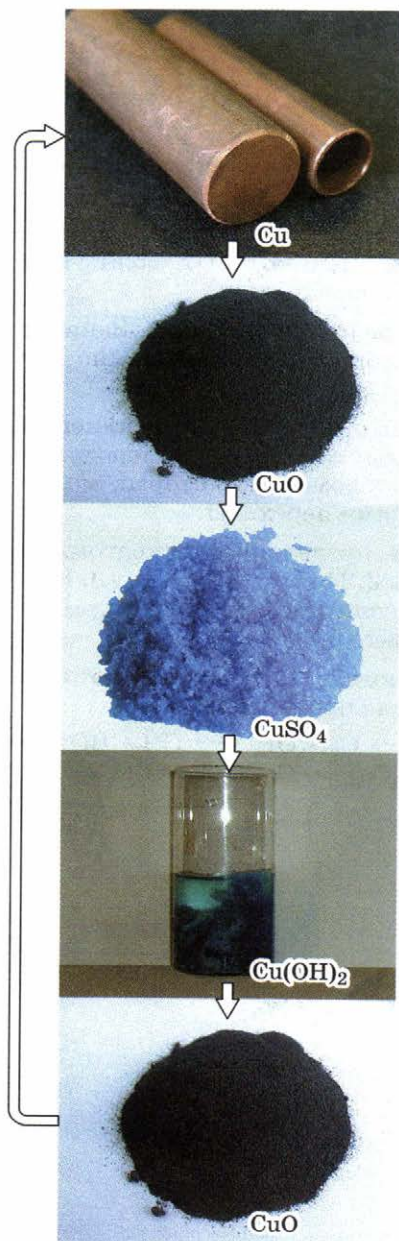

1. Что такое генетический ряд? Чем он характеризуется в неорганической и органической химии?
2. Что такое генетическая связь? Какие философские идеи она иллюстрирует?
3. Составьте генетические ряды натрия и железа. Запишите уравнения реакций, с помощью которых можно осуществить предложенные вами переходы.
4. Составьте генетические ряды кремния и серы. Запишите уравнения реакций, с помощью которых можно осуществить предложенные вами переходы.
5. Составьте генетический ряд органических соединений, в состав молекул которых входит один атом углерода. Запишите уравнения реакций, с помощью которых можно осуществить предложенные вами переходы.
6. При взаимодействии 12 г предельного одноатомного спирта с натрием выделилось 2,24 л водорода (н. у.). Найдите молекулярную формулу спирта, напишите формулы возможных изомеров и назовите их.
7. Запишите уравнения реакций, с помощью которых можно осуществить следующие превращения:
$$\text{CH}_4 \longrightarrow \text{CO}_2 \longrightarrow \text{C}_6\text{H}_{12}\text{O}_6 \longrightarrow \text{C}_2\text{H}_5\text{OH} \longrightarrow \text{CH}_3\text{CHO} \longrightarrow$$
$$\longrightarrow \text{CH}_3\text{COOH} \longrightarrow (\text{CH}_3\text{COO})_2\text{Ca} \longrightarrow \text{CaCO}_3 \longrightarrow \text{CO}_2.$$

Заключение

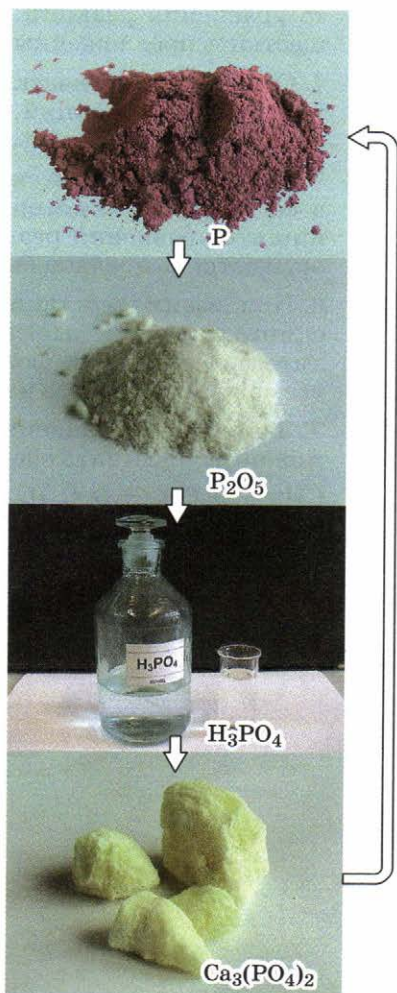
Вот вы и закончили изучение химии в школе и, вполне вероятно, в высшей школе больше не встретитесь с этой удивительной и важной наукой, играющей огромную роль в жизни современного общества. Ведь нет ни одной области человеческой деятельности, в которой бы не участвовали вещества, материалы или химические процессы. Например, около 90% энергии, которую производит и потребляет человечество, — это результат химических реакций. Практически всё, что выпускает современная промышленность и сельское хозяйство, связано с участием химии.

Вы, наверное, также смогли убедиться и в том, что различные «химические страшилки», о которых ежедневно сообщают средства массовой информации: кислотные дожди и техногенные химические катастрофы, дымовые завесы над промышленными предприятиями и мегаполисами, озоновые дыры, парниковый эффект и многое другое, — это не столько химия, сколько её незнание и игнорирование особенностей свойств веществ и реакций, помноженные на безудержную погоню за прибылью.

Бережное отношение к окружающему миру, любовь к ближнему и элементарные химические знания, без которых не обойтись ни экономисту, ни юристу, ни инженеру, ни специалисту любой другой профессии, — вот залог грамотного и эффективного использования достижений химии и химической промышленности.

Велика роль химии не только в области точных и естественных, но и гуманитарных наук, и дело здесь не только в создании новых красок, лаков и материалов, которые широко используют современные художники и скульпторы, но и в формировании совершенно иного, более глубокого и образного восприятия окружающего мира. Без химической компоненты научная картина мира будет отнюдь не научной и неполной.

Гуманитарий без знания естественных наук ущербен и беден. Точные и естественные науки — математика,

физика, химия, биология, в свою очередь, не могут плодотворно и динамично развиваться без гуманитарных знаний. Вот яркий пример: великий физик А. Эйнштейн утверждал, что ему для создания теории относительности русский писатель Ф. Достоевский дал больше, чем выдающиеся математики мира.

Вы, стоя на пороге первого важнейшего в вашей жизни выбора — будущего профиля в высшей школе или профессии в среднем специальном учебном заведении, — должны понимать, что современный человек, будь то гуманитарий, естествоиспытатель, программист или конструктор, несостоятелен без знания химии.

Над чем работают современные учёные-химики?

Продукция химической промышленности нужна буквально всем. Разве можно современную жизнь представить без бумаги, стекла, новых материалов и технологий, генной инженерии и т. д. А ведь это всё прикладные аспекты химии. Современное землепользование немыслимо без минеральных удобрений, производство которых исчисляется сотнями миллионов тонн. Это одна из самых крупных ветвей современной индустрии — промышленность минеральных удобрений.

Мы, как и всё живое на Земле, живём в океане азота, но большинство растений не могут его напрямую использовать. Растения потребляют азот не в свободном, а в связанном виде — в виде катиона аммония, а также нитрат- или нитрит-анионов. Для химического связывания азота используется аммиачное производство, основу которого составляет огромная, высотой с трёхэтажный дом колонна синтеза аммиака (см. рис. 106 на с. 140), заполненная катализатором, где во время процесса бушуют температуры 400—500 °С и создаётся давление около 500 атм. А на корешках бобовых растений живут так называемые клубеньковые бактерии, которые при обычной температуре и обычном давлении спокойно превращают атмосферный азот в усвояемую форму. Над созданием аналогичных технологий человечество бьётся уже много десятилетий, но тщетно. Однако нет никаких сомнений, что и эта проблема будет решена химиками.

Говоря о проблеме фиксации азота, мы коснулись одной из самых животрепещущих проблем современной

химии — проблемы катализа и подбора катализаторов. К сожалению, до сих пор в определённой степени успех в этом деле определяет случайный подбор катализаторов. Чего греха таить, слаба ещё теория катализа, разрознена на отдельные фрагменты, мала предсказательная сила такой теории. Вот вам и необъятное поле для будущей учёбы и деятельности. Ведь катализ — самый мощный инструмент воздействия на химическую реакцию, позволяющий значительно ускорить её и существенно уменьшить затраты на её проведение.

Начавшийся XXI век уже нарекают веком газа. Дело в том, что в ближайшие 30—50 лет сравнительно легкодоступная нефть закончится и человечество вынуждено будет всё больше и больше переходить на другой источник энергии — природный газ. Альтернативой природному газу может служить атомная энергетика. Ряд стран даже ставят своей задачей выйти на уровень получения не менее половины электроэнергии за счёт такой энергетике. Есть ещё и более заманчивая перспектива — ведь близка к решению проблема создания термоядерной электростанции.

Вы знаете, что ядерная (атомная) электростанция вырабатывает электроэнергию за счёт ядерной энергии, выделяющейся при распаде атомных ядер изотопов ^{235}U и ^{239}Pu . В реакторе термоядерной электростанции используется энергия, выделяющаяся при слиянии ядер изотопов ^6Li и ^2H (дейтерия D) или ^3H (трития T), что возможно при очень высоких температурах и плотностях вещества. При этом образуется два ядра атома гелия и выделяется энергия, значительно превышающая ту, которая выделяется при распаде ядер изотопов урана и плутония. Чтобы понять, о чём идёт речь, вспомним, что в природной воде соотношение молекул лёгкой (H_2O) и тяжёлой (D_2O) воды составляет 6800 : 1, т. е. содержание тяжёлой воды в природной составляет около 0,015%. Так вот, если из одного литра воды выделить это ничтожное количество дейтерия и использовать его в термоядерном синтезе, то можно получить энергию, эквивалентную той, которая выделяется при сгорании 300 л бензина (1 л воды эквивалентен 300 л бензина!). Поистине неисчерпаемый источник энергии. И во всех этих делах и начинаниях — нефтяной

и газовой промышленности, ядерной и термоядерной энергетике — необходимы специалисты с химическим образованием.

Допустим, что уже создана мощная энергетика и работает термоядерная электростанция (кстати, одна такая электростанция могла бы покрыть энергетические потребности одного континента). Но возникает другая, не менее серьёзная проблема, особенно актуальная для таких протяжённых стран, как наша, — это передача выработанной электроэнергии. К сожалению, электрические провода имеют сопротивление и при передаче электроэнергии на большие расстояния неизбежны серьёзные потери. Для того чтобы их уменьшить, человечество строит линии электропередачи (ЛЭП) с напряжением в сотни тысяч и даже миллионы вольт. Вам неоднократно приходилось видеть гигантские опоры линий электропередачи, обезображивающие ландшафт, загромождающие пахотные земли... Где решение проблемы? Ответ очевиден — создание сверхпроводящих материалов.

Хорошо известно, что металлы и некоторые другие вещества при температурах, ниже определённой (она называется точкой Кюри), теряют сопротивление и переходят в сверхпроводящее состояние. Одна беда, температура такого перехода уж очень низка и близка к абсолютному нулю. А человечество умеет в промышленных масштабах создавать низкие температуры лишь до $-196\text{ }^{\circ}\text{C}$ (77 K). Это температура кипения азота.

Физики и химики давно ведут работы по поиску материалов, обладающих сверхпроводимостью при сравнительно высоких температурах (так называемая высокотемпературная сверхпроводимость). Около двух десятков лет назад появилось сообщение о первой группе подобных соединений — барийиттриевой керамике — $\text{YBa}_2\text{Cu}_3\text{O}_x$ ($x > 6,5$) с температурами перехода в сверхпроводящее состояние около 77 K . Теоретики предсказывают молекулярные системы на основе органических соединений со сверхпроводимостью уже при комнатной температуре. Вот где есть развернуться химикам.

В конце XX в. химия преподнесла ещё один сюрприз, на этот раз связанный с аллотропией углерода. Некоторые его аллотропные модификации вы уже хорошо

знаете: это и графит с бесконечными плоскостями из правильных шестиугольников, и алмаз с тетраэдрическим строением, и карбины, образованные бесконечными цепями углеродных атомов. Так было до конца 80-х гг. XX в., когда были получены фуллерены.

Химики давно уже предсказывали существование аллотропных модификаций, состоящих из отдельных макромолекул, имеющих форму многогранников, — фуллеренов. Собственно фуллерены представляют собой близкие к сферическим замкнутые структуры с чётным числом атомов углерода. Наименьшее число атомов углерода в ряду самых устойчивых фуллеренов равно 60. Поэтому фуллерен C_{60} (см. рис. 45, в на с. 63) был получен первым и изучен лучше других. Эта молекула является точной копией олимпийского мяча, поэтому до сих пор применяют и синоним фуллерена — бакибол (первые четыре буквы — в честь первых букв фамилий четырёх исследователей — первооткрывателей такого фуллерена), или футболен.

Кроме фуллеренов известны так называемые луковичные структуры, состоящие из нескольких сферических фуллеренов, находящихся один в другом; наночастицы (многослойные образования, имеющие размеры от одного до десятков нанометров); нановоронки; нанодиски и, наконец, обнаруженные в 1991 г. японским химиком Сумио Иидзима нанотрубки (трубки диаметром от 0,7 до десятков нанометров). Что представляют собой нанотрубки? В какой-то мере они родственны графиту. Их объединяет с графитом то, что атомы углерода в обоих случаях расположены в углах соединённых между собой правильных шестиугольников. Отдельные слои атомов, полоски и листочки их получили название графенов. Если в графите слои плоские, то в нанотрубках — как бы свёрнутые, скрученные. Иидзима считал, что нанотрубки состоят из концентрических слоёв и предложил модель их строения назвать «русской матрёшкой». Другие исследователи отстаивали модель «рулонного свёртка», третьи — «папье-маше» (рис. 149). «Русская матрёшка» взяла верх, Иидзима оказался прав. Концы нанотрубок обычно закрыты «шапочками», разделёнными пополам молекулами сферического фуллерена. Например, трубка,



Рис. 149. Варианты поперечного разреза нанотрубок: *а* — «русская матрёшка»; *б* — «рулонный свёрток»; *в* — «папье-маше»

имеющая самый малый диаметр (около 0,7 нм), сочленена с половинками футболона C_{60} .

Что же дают новые аллотропные модификации углерода человечеству?

Фуллерены — это возможные уникальные каталитические системы, перспективные композиции для создания сверхпроводящих материалов.

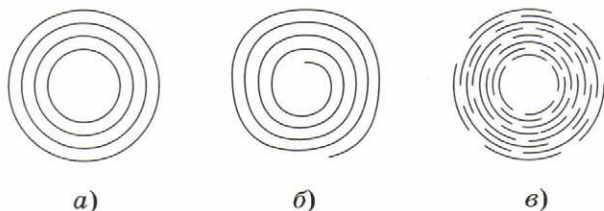
Нанотрубки в 50—100 тыс. раз тоньше человеческого волоса, но по своей прочности они превосходят сталь в 50—100 раз, хотя плотность их в 6 раз меньше плотности стали. Отсюда появилась идея создания сверхдлинного кабеля, связывающего, например, Землю и космический корабль. Такой нанокабель длиной от Земли до Луны из одиночной трубки можно было бы намотать на катушку размером всего с маковое зёрнышко. Так как нанотрубки способны диспергировать вещества на уровне молекул, то это позволяет создавать на их основе миниатюрные электронные приборы. Например, применение нанотрубок позволит уменьшить основной блок персонального компьютера до ногтя.

Химическая модификация нанотрубок за счёт «прививки» на их поверхности различных групп атомов (гидроксильной, карбонильной, карбоксильной) позволяет получить растворимые нанотрубки, которые обладают уникальной разделительной способностью.

Мы коснулись лишь небольшого круга проблем современной химии, которые убедительно иллюстрируют пророческие слова М. В. Ломоносова: «Широко распространяет химия руки свои в дела человеческие».

1. Описание свойств некоторых веществ на основе типа кристаллической решётки

Выданные вам вещества разделите на четыре группы в соответствии с типом кристаллической решётки.

Опишите общие свойства веществ каждой группы.

Укажите тип химической связи для каждого из веществ.

2. Ознакомление с коллекцией полимеров: пластмасс и волокон и изделий из них

Выданные вам образцы пластмасс распределите на две группы — термопластичные и термореактивные.

Опишите свойства одного представителя каждой группы.

Выданные вам образцы волокон (например, ацетатное, вискозное, капроновое, хлопок, шерстяное, нейлон, шёлковое, льняное, лавсан) распределите на две группы — натуральные и химические. Предложите классификацию для представителей каждой группы.

Опишите свойства одного представителя каждого типа волокон.

3. Жёсткость воды. Устранение жёсткости воды

В пробирку налейте 3—4 мл выданной вам жёсткой воды, а затем добавьте 1 мл раствора мыла. Встряхните пробирку. Что наблюдаете? Продолжайте приливать раствор мыла порциями, встряхивая каждый раз содержимое пробирки до тех пор, пока в ней не появится устойчивая пена. Объясните результат опыта.

Запишите уравнение реакции.

В пробирку налейте 1—2 мл жёсткой воды и вскипятите её. Что наблюдаете? Сделайте вывод о типе жёсткости воды, если на поверхности содержимого не появится белый налёт. В этом случае добавьте в пробирку 1—2 мл раствора карбоната натрия. Что наблюдаете?

Напишите уравнение реакции.

4. Ознакомление с минеральными водами

Ознакомьтесь с этикетками на бутылках с минеральной водой. Какие ионы входят в состав этих вод? Как их обнаружить?

Для распознавания ионов кальция используйте раствор соды. Для обнаружения карбонат-ионов в новую порцию минеральной воды добавьте раствор кислоты. Что наблюдаете? Запишите молекулярные и ионные уравнения реакций.

Внимательно прочитайте рекомендации по использованию минеральной воды и отнесите её к соответствующему типу: столовая, лечебная, лечебно-столовая.

5. Ознакомление с дисперсными системами

Приготовьте небольшую коллекцию образцов дисперсных систем из имеющихся дома суспензий, эмульсий, паст и гелей.

Поменяйтесь с соседом коллекциями и затем распределите образцы коллекции в соответствии с классификацией дисперсных систем.

Ознакомьтесь со сроками годности пищевых, медицинских и косметических гелей. Каким свойством гелей определяется срок их годности?

6. Реакция замещения меди железом в растворе медного купороса

Налейте в пробирку 2—3 мл раствора сульфата меди (II) и опустите в него стальную кнопку или скрепку. Что наблюдаете? Запишите уравнение реакции.

К какому типу химических реакций по изученным признакам классификации она относится?

7. Получение кислорода разложением пероксида водорода с помощью оксида марганца (IV) и каталазы сырого картофеля

Налейте в две пробирки по 2—3 мл раствора пероксида водорода. Добавьте в первую пробирку (на кончике шпателя) оксид марганца (IV). Во вторую пробирку поместите кусочек сырого картофеля. Что наблюдаете?

Составьте уравнение проведённой реакции. К какому типу химических реакций по изученным признакам классификации она относится?

8. Получение водорода

В две пробирки поместите по одной грануле цинка. В одну пробирку с цинком налейте 1 мл соляной кислоты, а в другую — столько же уксусной. Что наблюдаете?

Напишите уравнения реакций в молекулярной и ионной формах.

9. Различные случаи гидролиза солей

В три пробирки прилейте по 1—2 мл растворов: в первую — карбоната натрия, во вторую — хлорида цинка, в третью — нитрата калия. Испытайте действие растворов на универсальную индикаторную бумажку. Что наблюдаете?

Объясните результаты наблюдений и запишите уравнения реакций в молекулярной и ионной формах.

10. Испытание растворов кислот, оснований и солей индикаторами

В пять пробирок налейте по 1—2 мл растворов: в первую — гидроксида натрия, во вторую — серной кислоты, в третью — карбоната калия, в четвёртую — хлорида алюминия, в пятую — сульфата натрия. Испытайте действие растворов на универсальную индикаторную бумажку. Что наблюдаете?

Объясните результаты наблюдений и запишите уравнения реакций в молекулярной и ионной формах.

11. Получение и свойства нерастворимых оснований

В две пробирки налейте по 1—2 мл раствора сульфата меди (II). Добавьте в каждую из пробирок 1—2 мл раствора гидроксида натрия. Что наблюдаете?

Сформулируйте вывод о способе получения нерастворимых оснований.

Добавьте в одну из пробирок с полученным нерастворимым основанием 1—2 мл раствора серной кислоты. Что наблюдаете?

Напишите уравнения реакций в молекулярной и ионной формах.

Оставшуюся пробирку с нерастворимым основанием укрепите в пробиркодержателе и нагрейте в пламени спиртовки. Что наблюдаете?

Напишите уравнение проведённой реакции. Дайте характеристику реакции по всем изученным признакам классификации химических реакций.

12. Гидролиз хлоридов и ацетатов щелочных металлов

В две пробирки налейте по 1—2 мл растворов: в первую — хлорида калия, а во вторую — ацетата калия. Испытайте действие растворов на универсальную индикаторную бумажку. Что наблюдаете?

Объясните результаты наблюдений и запишите уравнения реакций в молекулярной и ионной формах.

13. Ознакомление с коллекцией металлов

Опишите физические свойства выданных металлов (например, алюминия, меди, цинка, свинца, олова и др.), используя план: 1) агрегатное состояние при комнатной температуре; 2) цвет; 3) блеск; 4) пластичность; 5) тепло- и электропроводность; 6) твёрдость по относительной шкале твёрдости (см. справочник); 7) плотность (см. справочник); 8) температуры плавления и кипения (см. справочник).

Сформулируйте вывод, в котором перечислите общие физические свойства металлов.

14. Ознакомление с коллекцией неметаллов

Опишите физические свойства выданных неметаллов (например, красный фосфор, кислород, сера, водород, графит и др.), используя план, предложенный в опыте 13.

15. Ознакомление с коллекцией кислот

Распределите выданные вам в закрытых пробках пробирках, снабжённых этикетками с названиями образцов кислот, на две группы: органические и неорганические.

Запишите формулы кислот и дайте полную характеристику одного из предложенных веществ по всем изученным признакам классификации кислот.

16. Ознакомление с коллекцией оснований

Распределите выданные вам в закрытых пробках пробирках образцы оснований на две группы: растворимые и нерастворимые.

Дайте полную характеристику одного из предложенных веществ по всем изученным признакам классификации оснований.

17. Ознакомление с коллекцией минералов, содержащих соли

Рассмотрите выданные образцы минералов (например, мел, мрамор, фосфориты, апатиты, галит, сильвинит и др.). Заполните таблицу 8.

МИНЕРАЛЫ

Т а б л и ц а 8

| Название минерала, основные месторождения | Формула и название основной составной части | Внешний вид | Применение |
|---|---|-------------|------------|
| | | | |

Практическая работа № 1

Получение, собирание и распознавание газов

Вариант 1. Получение, собирание и распознавание водорода

В пробирку поместите две гранулы цинка и прилейте в неё 1—2 мл соляной кислоты. Что наблюдаете? Запишите уравнение реакции.

Накройте вашу пробирку пробиркой большего диаметра. Через 1—2 минуты поднимите большую пробирку вверх и, не переворачивая её, поднесите к пламени спиртовки. Что наблюдаете? Что можно сказать о чистоте собранного вами водорода? Почему водород собирали в перевернутую пробирку?

Вариант 2. Получение, собирание и распознавание кислорода

В пробирку объёмом 20 мл прилейте 5—7 мл раствора пероксида водорода. Подготовьте тлеющую лучинку (подожгите её и, когда она загорится, взмахами руки погасите). Поднесите к пробирке с пероксидом водорода, куда предварительно насыпьте немного (на кончике шпателя) оксида марганца (IV). Что наблюдаете? Запишите уравнение реакции.

Вариант 3. Получение, собирание и распознавание углекислого газа

В пробирку объёмом 20 мл поместите кусочек мрамора и прилейте раствор уксусной кислоты. Что наблюдаете?

Через 1—2 минуты внесите в верхнюю часть пробирки горящую лучинку. Что наблюдаете? Запишите уравнение реакции в молекулярной и ионной формах.

В пробирку налейте 1—2 мл прозрачного раствора известковой воды. Используя чистую стеклянную трубочку, осторожно продувайте через раствор выдыхаемый вами воздух. Что наблюдаете? Запишите уравнение реакции в молекулярной и ионной формах.

Вариант 4. Получение, сборание и распознавание аммиака

В пробирку прилейте 1—2 мл раствора хлорида аммония, а затем такой же объём раствора щёлочи. Закрепите пробирку в держателе и осторожно нагрейте на пламени горелки. Что наблюдаете? Запишите уравнение реакции в молекулярной и ионной формах.

Поднесите к отверстию пробирки влажную красную лакмусовую бумажку. Что наблюдаете? Осторожно понюхайте выделяющийся газ. Что ощущаете?

Вариант 5. Получение, сборание и распознавание этилена

Соберите прибор для получения газов. Проверьте его на герметичность. В пробирку поместите несколько гранул или кусочков полиэтилена. Закройте пробкой с газоотводной трубкой и закрепите прибор в лапке штатива, как показано на рисунке 150. Нагрейте содержимое пробирки. Что наблюдаете? Пропустите полученный газ через подкисленный раствор перманганата калия. Что наблюдаете? Запишите уравнения протекших реакций.



Рис. 150. Прибор для получения этилена деполимеризацией полиэтилена

Химические свойства кислот

Опыт 1. Взаимодействие кислот с металлами

В две пробирки налейте по 1—2 мл соляной кислоты и поместите в первую пробирку гранулу цинка, а во вторую пробирку — кусочек медной проволоки (пластины). Что наблюдаете?

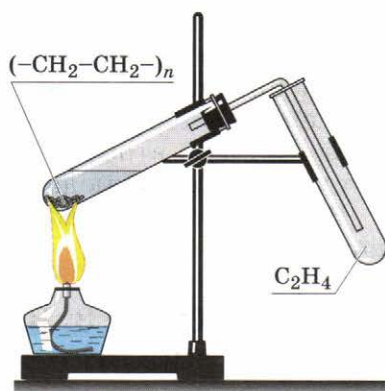
В две пробирки налейте по 1—2 мл раствора уксусной кислоты и поместите в первую пробирку гранулу цинка, а во вторую пробирку — кусочек медной проволоки (пластины). Что наблюдаете?

Сформулируйте вывод о взаимодействии неорганических и органических кислот с металлами.

Напишите уравнения возможных реакций в молекулярной и ионной формах.

Опыт 2. Взаимодействие кислот с основаниями

В две пробирки налейте по 1—2 мл раствора гидроксида натрия и добавьте 2—3 капли раствора фенолфталеина. В первую пробирку прилейте 1—2 мл соляной кислоты, а во вторую — столько же раствора уксусной кислоты. Что наблюдаете?

Напишите уравнения реакций в молекулярной и ионной формах.

Опыт 3. Взаимодействие кислот с солями

В две пробирки налейте по 1—2 мл раствора карбоната калия. В первую пробирку прилейте 1—2 мл соляной кислоты, а во вторую — столько же раствора уксусной кислоты. Что наблюдаете?

В две пробирки налейте по 1—2 мл раствора силиката калия. В первую пробирку прилейте 1—2 мл соляной кислоты, а во вторую — столько же раствора уксусной кислоты. Что наблюдаете?

Напишите уравнения реакций в молекулярной и ионной формах.

Практическая работа № 3

Распознавание веществ

Задание 1

С помощью качественных реакций определите, в какой из выданных вам пробирок находятся растворы хлорида натрия, карбоната натрия, сульфата натрия, ацетата натрия.

Задание 2

С помощью качественных реакций определите, в какой из выданных вам пробирок находятся растворы хлорида аммония, хлорида бария, хлорида алюминия.

Задание 3

С помощью одного реактива определите, в какой из выданных вам пробирок находятся растворы глюкозы, глицерина, белка.

Задание 4

С помощью индикаторной бумажки определите, в какой из выданных вам пробирок находятся растворы солей: ацетат натрия, нитрат аммония, сульфат калия.

Проектная деятельность

Проектная деятельность — самостоятельная творческая деятельность обучающихся, результатом которой является информационный продукт — оформленный проект, обладающий новизной.

В работе над проектом можно выделить шесть основных этапов.

Подготовка: формулирование темы проекта, его цели и задач, определение источников информации.

Планирование: выбор способов отбора и анализа информации, разработка плана действий; выдвижение гипотез.

Исследование: разработка методики проведения химического эксперимента и её реализация в процессе выполнения проекта.

Подведение итогов и формулирование выводов: анализ собранной теоретической и экспериментальной информации, оформление результатов, формулировка выводов.

Представление результатов: подготовка презентации, выступление с основными идеями проведённой работы, участие в научной дискуссии.

Рефлексия: самооценка и оценка результатов и процесса проведения исследования учителем, одноклассниками, общественностью.

Темы проектов и исследований

1 (для средних школ сельской местности). Исследование питьевой воды различных природных источников.

1 (для городских средних школ). Исследование водопроводной воды.

2. Повышение качества питьевой воды.

3. Исследование хозяйственного и туалетного мыла различных марок.

4. Современные направления развития химической технологии: биотехнология и нанотехнология.

Предметный указатель

Агрегатные состояния вещества 67

Акцептор 32

Аллотропия 112

Аллотропные модификации 112

— — кислорода 71, 114

— — олова 114

— — серы 63, 89, 113

— — углерода 34, 63, 113, 116

— — фосфора 113

Аммиак 76

Анионы 25

Атом 5

Аэрозоли 100

Благородные газы 24

Вещества

— аморфные 87

— кристаллические 87, 90

Водород 70, 92

Воздух 68, 69

Волокна 60

Восстановитель 157

Восстановление 25, 157

Гели 102

Генетический ряд 201

Гидролиз 150

Гремучий газ 70

Денатурация 51

Дисперсионная среда 95

Дисперсная фаза 95

Дисперсные системы 95

Диссоциация 145

Донор 32

Жёсткость воды 83

Жидкие кристаллы 85

Закон Авогадро 68

— постоянства состава вещества 105

Золи 101

Изомерия 116

Изомеры 116

Изотопы 6

Ингибитор 135

Ионы 25

Катализатор 133

Катионы 25

Кислород 71, 120

Кислотные дожди 71

Кислоты 147, 180—187

Кристаллическая решётка

— — атомная 33, 105

— — ионная 26, 27, 105

— — металлическая 39, 105

— — молекулярная 33, 105

Кристаллогидраты 145

Массовая доля выхода продукта реакции 109

— — компонента в смеси 106

— — примесей 107

— — растворённого вещества 107

— — чистого вещества 107

— — элемента в веществе 106

Массовое число 6

Металлотермия 121, 169

Металлы 37—44, 164—170

Молярная концентрация 110, 127

Молярный объём газов 68

Нейтрон 5

Неметаллы 174—179

Объёмная доля выхода продукта реакции 109
— — компонента в смеси 106
Окисление 25, 157
Окислитель 157
Основания 147, 188—192
Парниковый эффект 72
Периодический закон 16, 17
Пластичность 39
Пластмассы 55
Полимеры 54
Правило Вант-Гоффа 131
— Бертолле 122
Принцип Ле Шателье 139
Протон 5
Раствор 95, 144
Реакция, см. Химическая реакция
— гетерогенная 128
— гомогенная 128
— замещения 120
— каталитическая 133
— нейтрализации 123
— необратимая 138
— обмена 122
— — условия протекания 122
— обратимая 137
— окислительно-восстановительная 156
— разложения 119
— соединения 118
— экзотермическая 123
— эндотермическая 124
Синерезис 102
Соли 147, 193—199
Сплавы 43
Сталь 43, 45
Степень окисления 156

Степень электролитической диссоциации 145
Суспензии 98

Теория электролитической диссоциации 146
Тепловой эффект 124
Теплопроводность 40
Термохимическое уравнение 124

Углекислый газ 75

Ферменты 134

Химическая кинетика 128
Химическая реакция 112
Химическая связь водородная 47
— — ионная 25, 27, 92
— — ковалентная 29, 30, 92
— — — неполярная 31
— — — полярная 31, 32
— — металлическая 38, 92
Химический элемент 6
Химическое равновесие 138
— — условия смещения 139
Химическое явление, см. Химическая реакция

Чугун 43, 45

Электролиз 158
Электролиты 145
Электрон 6
Электронная формула (конфигурация) 8
Электронное облако 7
Электроотрицательность 31, 176
Электропроводность 40
Эмульсии 97
Этилен 77
Эффект Тиндаля 103

Оглавление

ГЛАВА ПЕРВАЯ. Строение вещества

| | |
|---|-----|
| § 1. Основные сведения о строении атома | 3 |
| § 2. Периодический закон и строение атома | 13 |
| § 3. Ионная химическая связь | 24 |
| § 4. Ковалентная химическая связь | 29 |
| § 5. Металлическая химическая связь | 38 |
| § 6. Водородная химическая связь | 47 |
| § 7. Полимеры | 54 |
| § 8. Газообразные вещества | 67 |
| § 9. Жидкие вещества | 80 |
| § 10. Твёрдые вещества | 87 |
| § 11. Дисперсные системы | 95 |
| § 12. Состав вещества. Смеси | 105 |

ГЛАВА ВТОРАЯ. Химические реакции

| | |
|--|-----|
| § 13. Понятие о химической реакции. Реакции, идущие без изменения состава веществ | 112 |
| § 14. Классификация химических реакций, протекающих с изменением состава веществ | 118 |
| § 15. Скорость химической реакции | 126 |
| § 16. Обратимость химической реакции. Химическое равновесие и способы его смещения | 137 |
| § 17. Роль воды в химических реакциях | 143 |
| § 18. Гидролиз | 150 |
| § 19. Окислительно-восстановительные реакции. Электролиз | 155 |

ГЛАВА ТРЕТЬЯ. Вещества и их свойства

| | |
|---|-----|
| § 20. Металлы | 164 |
| § 21. Неметаллы | 174 |
| § 22. Кислоты | 180 |
| § 23. Основания | 188 |
| § 24. Соли | 193 |
| § 25. Генетическая связь между классами неорганических и органических веществ | 200 |

| | |
|----------------------|-----|
| ЗАКЛЮЧЕНИЕ | 205 |
|----------------------|-----|

ЛАБОРАТОРНЫЕ ОПЫТЫ

| | |
|--|-----|
| 1. Описание свойств некоторых веществ на основе типа кристаллической решётки . . . | 211 |
| 2. Ознакомление с коллекцией полимеров: пластмасс и волокон и изделий из них | 211 |
| 3. Жёсткость воды. Устранение жёсткости воды | 211 |
| 4. Ознакомление с минеральными водами | 212 |
| 5. Ознакомление с дисперсными системами | 212 |
| 6. Реакция замещения меди железом в растворе медного купороса | 212 |
| 7. Получение кислорода разложением пероксида водорода с помощью оксида марганца (IV) и каталазы сырого картофеля | 213 |
| 8. Получение водорода | 213 |
| 9. Различные случаи гидролиза солей | 213 |
| 10. Испытание растворов кислот, оснований и солей индикаторами | 213 |
| 11. Получение и свойства нерастворимых оснований | 214 |
| 12. Гидролиз хлоридов и ацетатов щелочных металлов | 214 |
| 13. Ознакомление с коллекцией металлов | 214 |
| 14. Ознакомление с коллекцией неметаллов | 215 |
| 15. Ознакомление с коллекцией кислот | 215 |
| 16. Ознакомление с коллекцией оснований | 215 |
| 17. Ознакомление с коллекцией минералов, содержащих соли | 215 |

ПРАКТИЧЕСКИЕ РАБОТЫ

| | |
|---|------------|
| Практическая работа № 1. Получение, собирание и распознавание газов | 216 |
| Практическая работа № 2. Химические свойства кислот | 218 |
| Практическая работа № 3. Распознавание веществ | 219 |
| Проектная деятельность | 220 |
| ПРЕДМЕТНЫЙ УКАЗАТЕЛЬ | 221 |
